

HAGER & WERKEN

Innovation für Perfektion



Nr. 42



THE
BÄMBACH
SADDLE
SEAT™



hf Surg®



the Wand | STA®



Cavatron®

LaserHF®

Miraject®

 miradent
oral care system

Unser Team weltweit



Patrick Hager, Geschäftsführer Michael Hager, Beirat



Dentalprodukte weltweit
Dental Products Worldwide
Hager & Werken GmbH & Co. KG
Ackerstraße 1, 47269 Duisburg,
Germany
Tel.: +49 (203) 99269-0
Fax: +49 (203) 299283
E-Mail: info@hagerwerken.de
Internet: www.hagerwerken.de
General Manager: Patrick Hager



HAGER & WERKEN (ASIA) CO. LTD.
Unit 02, 8/F, Block B, New Trade Plaza,
6 On Ping Street, Sha Tin, N.T.
HONG KONG
Tel.: +852-2622 2795 / 2622 2796
Fax: +852-2622 2503
E-Mail: kate@hagerasia.com.hk
General Manager: Kate Tsui



Hager Worldwide, Inc.
441 19TH Street SE
Hickory N.C. 28602, USA
Tel.: +001 (828) 624-3300
Fax: +001 (828) 624-3303
E-Mail: contact@hagerworldwide.com
Internet: www.hagerworldwide.com
General Manager: Mark Schneider



HAGER EURASIA TOO
„Dostyk Residence“
Mitina str. 4, of. 906, Almaty,
Kazakhstan
Tel.: +7 771 713 7758
E-Mail: o.seifert@hagerwerken.de
General Manager: Olga Seifert



Hager Polonia Sp. z o.o.
Ul. Galczyńskiego 23
52-214 Wrocław
Tel.: +48 - 71-368-71-66
Fax: +48 - 71-368-10-21
E-Mail: biuro@hager.com.pl
General Manager: Ania Biernacka-Świenc



HAGER PHARMA GmbH
Ackerstraße 1, 47269 Duisburg, Germany
Tel.: +49 (203) 99 269 900
Fax: +49 (203) 99 269 999
E-Mail: info@hager-pharma.de
Internet: www.hager-pharma.de
General Manager: Klemens Böhm



HBI Health & Beauty International GmbH
Widdersche Str. 58, 47804 Krefeld
Tel.: +49 (2151) 1502140
Fax: +49 (3222) 1606900
E-Mail: info@health-beauty-international.com
Internet: www.health-beauty-international.com
General Manager: Marco Quast



Wir sind persönlich für Sie da:

Mo. – Do. 08:00 – 17:00 Uhr

Fr. 08:00 – 15:30 Uhr

Zentrale: +49 (203) 99269 - 0

Telefon: +49 (203) 99 269 + Durchwahl

Telefax: +49 (203) 299283

Verkauf / Kundenberatung

bestellung@hagerwerken.de,
info@hagerwerken.de

- 888

Produktberatung / Reklamation

reklamation@hagerwerken.de

- 850

Technischer Service

technischer-service@hagerwerken.de

- 61

European Sales and Marketing Director

Marcus van Dijk, m.vandijk@hagerwerken.de

- 16

European Sales Manager

Jörg Zensen, j.zensen@hagerwerken.de

+49 (172) 210 72 03

Sales Manager Austria

Simone Krug-Trummer, s.krug@hagerwerken.de

+43 (664) 150 1417



Ihr Ansprechpartner vor Ort!

Für Ihre Fragen und Bestellungen stehen wir Ihnen gerne telefonisch und persönlich vor Ort zur Verfügung – detaillierte und tagesaktuelle Informationen zu unseren Produkten finden Sie auch im Internet unter: www.hagerwerken.de und www.miradent.de

Gebiet 1
Silvia Geiger
 Regionalverkaufsleitung D
 Fax: 0203 - 99269-674
 Mobil: 0172 - 210 72 01
s.geiger@hagerwerken.de



Gebiet 2
Gregor Bauland
 Fax: 0203 - 99269-672
 Mobil: 0173 - 590 64 34
g.bauland@hagerwerken.de



Gebiet 3
Kerstin Henniger-Bertram
 Fax: 0203 - 99269-676
 Mobil: 0172 - 202 05 64
k.henniger@hagerwerken.de



Gebiet 4
 Wird neu besetzt.
 Tel.: +49 (203) 99269 - 0
info@hagerwerken.de

Gebiet 5
Sabine Huttner
 Fax: 0203 - 99269-671
 Mobil: 0172 - 161 25 46
s.huttner@hagerwerken.de



Gebiet Austria
Simone Krug-Trummer
 Mobil: +43 (664) 150 14 17
s.krug@hagerwerken.de



Immer ganz nah am Kunden

Hager & Werken und die Marke miradent sind Zahnärzten, Zahntechnikern und zahnmedizinischem Fachpersonal seit über 75 Jahren ein Begriff. Der Produktkatalog wird seit jeher als Nachschlagewerk für innovative Produktspezialitäten genutzt und aufbewahrt. Seit dem Jahr 2000 ist dieser unter www.hagerwerken.de auch online abrufbar.

Unter dem Motto „Immer eine Idee besser!“ werden alle Produkte konstant überprüft, und Neuprodukte schaffen es nur in unser Sortiment, wenn sie einen deutlichen Vorteil gegenüber vorhandenen Alternativen aufweisen können. Ein Neuprodukt sollte in der Anwendung praktischer und schneller sein und falls möglich zusätzlich einen höheren Patientenkomfort bieten.

Hager & Werken Produkte werden weltweit auf sechs Kontinenten vertrieben, und wir konnten in den letzten zwei Jahrzehnten mit unserem Qualitätsversprechen viele neue und zufriedene Stammkunden gewinnen. Dieses Qualitätsversprechen wird nicht nur durch jährliche TÜV Audits nach ISO 13485 attestiert, sondern im Unternehmen gelebt. Unser eigener Anspruch an die Güte eines Produktes wird von vielen Kunden sehr gelobt. Als familiengeführtes Unternehmen legen wir großen Wert auf Mitarbeiterausbildung. So sind ca. 25% unserer Belegschaft ehemalige eigene „Azubis“. Hieraus resultieren das persönliche Engagement und die fachliche Kompetenz eines jeden Mitarbeiters, was letztendlich auch unseren Kunden zu Gute kommt.

Wir freuen uns, wenn Sie uns auch in Zukunft Ihr Vertrauen aussprechen und wir Ihren Praxisalltag mit unseren innovativen Produkten bereichern können. Ihre Zufriedenheit als Kunde liegt uns sehr am Herzen, bitte wenden Sie sich mit Fragen, Anregungen und Kritik direkt an uns – wir freuen uns auf Sie!

Patrick Hager



Firmensitz: Duisburg



Unser internationales Team

Kapitelverzeichnis

06 BIOLine

Immer mehr Praxen legen Wert auf nachhaltige Produkte. Mit unserer neuen BIOLine Serie schonen wir die Umwelt und bieten nachhaltigere Alternativen an. Alle BIOLine Produkte sind kompostierbar, biologisch abbaubar oder aus recyceltem Material.

09 Applikation/Injektion

Miraject, DIE Nr.1 – über 400 Millionen schmerzfreie Injektionen stehen für Sicherheit und zufriedene Patienten. Auch unsere stumpfen Applikationskanülen garantieren höchste Qualität.

16 Abformung

An der Universität Aachen in Deutschland wurde ein neuer Abformlöffel mit Folientechnik für die Implantologie entwickelt. Die Erfindung: Implantatpfosten „durchstoßen“ die Folie, was eine schnelle, leichte, saubere und präzise Positionierung ermöglicht. Die Methode senkt den Zeitaufwand sowie die Laborkosten und erspart dem Patienten eine zweite Sitzung.

20 Praxisbedarf

Wir bieten eine große Auswahl an innovativen Produkten wie Reso-Pac, ein „selbstauflösendes Pflaster im Mund“, GapSeal, DIE Prävention gegen Periimplantitis, Mirahold Bissblöcke zur Mundöffnung bei ängstlichen Patienten und vieles mehr...

40 Fit-Kofferdam®

Kompromisslos gut – dauerhaft gleichbleibende Spannkraft. Unsere Edelstahlklammern werden werkseitig exakt, präzise und zweckmäßig auf den zugeordneten Zahn eingestellt.

47 Füllungen/Endodontie

Viele kleine Helfer, die Zeit einsparen und zusätzlichen Patientenkomfort bieten, wie z. B. Fissurenstempel bei Kompositfüllungen, atraumatischer Kronenentferner, N2 Wurzelkanalzement für schwierige Fälle.

50 Schutz und Hygiene

Als Marktführer für Augenschutz legen wir nicht nur viel Wert auf Sicherheit sondern auch auf hohen Tragekomfort und Optik. Zusätzlich zu unseren iSPEC-Modellen bieten wir Überbrillen und Gesichtsschutzschilde an.

60 Patientenservice und -motivation

Unsere Studienmodelle klären den Patienten auf und schaffen Bewusstsein für hochwertigen Zahnersatz. Ebenso finden Sie in unserer Produktpalette eine große Auswahl an Spielzeug zur Belohnung für tapferere kleine Patienten.

67 Cavitron®

Der „Mercedes“ unter den Ultraschallgeräten. Die Nummer 1 aus den USA für Ihre Prophylaxe-Fachkraft. Gerne bieten wir eine kostenlose Demonstration in Ihrer Praxis an.

74 Geräte

Seit über 30 Jahren sind wir ein verlässlicher Ansprechpartner für die moderne Hochfrequenz-Chirurgie. Unser LaserHF bietet die perfekte Kombination aus Laser- und HF-Technologie.

87 Bambach®

Unser Sattelstuhl wurde vielfach kopiert, ist aber weiterhin unerreicht. Über 50.000 Stühle weltweit sorgen für Rückenentlastung in den Zahnarztpraxen. Gerne kommen wir für eine kostenlose Demo in Ihre Praxis.

92 miradent®

Unser Prophylaxe-Sortiment für den häuslichen Gebrauch. Neben den herkömmlichen Pflegeprodukten klären wir in unserer Aktion „Kauen gegen Karies“ über die antikariogene Wirkung unserer Xylitol Produkte auf.

108 Labor- und Praxisbedarf

Für Praxislabore bieten wir interessante Kleingeräte und Verbrauchsmaterialien an. Neben Occlu Spray und Mirawet Anmischflüssigkeit sind unser Polymerisationsgerät Speed Labolight und der tragbare Mikromotor Bravo Portable echte Dauer-Bestseller.

Produktverzeichnis

Airsonic Absorbo Box	83	Bambach		Cavitron JET-Mate	73	Emmenix Filmhalter	23
Airsonic Adapter	83	Rückenlehne Smart	91	Cavitron JET Plus	68	Emmenix Flap	22
Airsonic Alu-Oxyd	83	Bambach Sattelsitz OP	90	Cavitron Plus	68	Endo N2	47
Airsonic Mini Sandblaster	83	Bambach Sitzabdeckungen	90	Cavitron Select SPS	69		
Algilock	18	BD-Steribox	28	Cavitron Steri-Mate		Fit-Kofferdam	
Algilock Cleaner Plus	19	Becherspender	8	Handstück	73	Cervicalklammer 214	43
Algilock Partiiell	19	Bio Apply-Tips	7	Cavitron Steri-Mate 360		Fit-Kofferdam Kinder Klammern	44
Algilock Pedo	19	Bio Bowl	8	Handstück	73	Fit-Kofferdam Klammerbord	40
Algilock Perforiert	18	Bio Cup	8	CC-Schild	50	Fit-Kofferdam Klammern	43 – 46
Algiloid	19	Bio Dapp	7	Chiru-Cleaner	31	Fit-Kofferdam Klammern Black	43
Algimix	80	Bio Dento-Box	6	Chirurgo-Suc I	31	Fit-Kofferdam Klammerzange	41
Alminax	110	Bio Mix Mischblock	6	Cold-Bag	32	Fit-Kofferdam Klapprahmen	42
Alminax Rite-Bite	110	Bio Mouse und Bio Keyboard	7	Compo Blitz Polierer	21	Fit-Kofferdam-Latex	41
Amalgambrunnen	33	Bio Towel	8	Corund SC	110	Fit-Kofferdam Lehrbuch	42
Anti-Stress Zahn	66	Bio Trays	6	Cotton-Clip	29	Fit-Kofferdam Lochschablone	40
Apply-Tips	14	Bio Xray	7	Cottoroll	29	Fit-Kofferdam Lochzange	41
APT Gas	85	Blue-Flame 1500	84	Crown Click De Luxe	27	Fit-Kofferdam Stahlrahmen	42
APT III Brenner	84	Bravo Portable II	81	Cyano Fast	21	Fit-Kofferdam Starter Kit I	40
AQUAMED Chewing Gum	94	Bravo Portable II Plus	81	Cyano Pipetten	21	Fit-Kofferdam Starter Kit II	40
AQUAMED Lutschtablette	94	Brillant	24			Fit-Kofferdam T-Klammern	44
AQUAMED Spray	94	Brillant Anti-Fog	24	Dapp-a-Way	36	Fit-N-Fix	29
Artiholder	27			Del-Ject	33	Fit-N-Swipe	20
Astro Clean	57	Calci-Line	48	Dentemp Crown & Caps	113	Fit-N-Swipe Clean	20
		Carebrush ortho	95	Dentemp Reline it	113	Fit-N-Swipe Dry	20
Bambach	87 – 91	Carebrush supersoft	95	Dentemp Repair it	113	Flexbrush	23
Bambach Armlehne	91	Carebrush white	95	Dento-Box I	106	Flex-O-Bol	108
Bambach Armlehne		Cavitron 300	67	Dento-Box I + II	62	Funny Animals	107
Mikroskop	91	Cavitron DualSelect	69	Dipol	109		
Bambach Armlehne Smart	91	Cavitron Inserts	70 – 72	Dosierflasche	28	GapSeal	9
Bambach Fußhöhenverstellung	90	Cavitron Jet-Fresh	69	Durotanic Mundspiegel	24	Glasperlenheater	82

Gripit	27
Hager iSpec Anti-Stress	53
Hager iSpec Brillenreinigungstücher	57
Hager iSpec BT Fit	54
Hager iSpec Comfort Fit	53
Hager iSpec Fit OTG	54
Hager iSpec Flexi Fit	55
Hager iSpec Slim Fit II	55
Hager iSpec Laserschutzbrillen	77
Hager iSpec Lux	51
Hager iSpec Pure Fit	53
Hager iSpec Safety Fit	52
Hager iSpec Safety Fit II	52
Hager iSpec Slim Fit UV	54
Hager iSpec Smart	51
Hager iSpec Softflex Fit	52
Hager iSpec Steril Fit OTG	54
Hager iSpec Sunshine Fit 2.0	52
Hager iSpec Super Lite Fit	55
Hager iSpec Vollsichtschutzbrille	51
Hager iSpec X Fit	55
Hager Outbacks	58
halitosis spray	104
Happy Morning	37 + 96
Happy Morning Bamboo	6 + 96
Happy Morning De Luxe	95
Happy Morning Travel Kit	96
Happy Morning Xylitol	96
hf1 Surg bipolar	78
hf Bipolar-Pinzetten	79
hf Elektroden	79
hf Neutralelektrode	79
hf Surg	78
H&W Classic	56
H&W Featherlight	56
H&W Kids Protect	58
H&W OTG II	57
H&W Panorama	56
H&W Panorama II	57
H&W Super Fit UV (OTG)	56
Infant-O-Brush	106
Insert Adapter für Cavitron Aufsätze	73
Integra Cart Anbautray	86
Integra Cart De Luxe II + III	86
Integra Cart Smart	86
I-Prox Care Set	103
I-Prox L	101
I-Prox P	103
Kid's Brush	107
Kisag Brenner	84
Klipp-Klapp Sieb RS	28
LaserDUO	77
LaserHF	76
LaserHF Curver / LaserHF Faser Cutter	79
LaserHF PARO-PDT Lösung	77
Lederpflegeöl	90
Liftbox	25
Mara Expert	
Aktivkohle Intensiv	115
Mara Expert	
Aktivkohle Plus Sensitive	115

Mara Expert ecosmile	115
Mara Expert Interdentalbürsten „basic“	114
Mara Expert Interdentalbürsten „Premium Line“	114
Mara Expert Zahnseide-Sticks	114
Matrix-Spanner	21
McTooth Spiegel	61
Membranbox Medium	62
Membranbox Small und XXL	62
Micro-Etch	48
Mira-2-Ton	38 + 104
Mira-2-Ton Lösung	38 + 104
Mira-2-Ton Pellets	38
Mira-2-Ton Tabletten	38 + 104
Mirabol	108
Mirabrush	14
Miracast	85 + 112
Mira Clean	35
Miraclean-Implant Black	47
Mira-Clin hap	36
Mira-Clin P	36
Miraclip	29
Miracold Plus	32
miradent Mundspiegel	103
miradent Sanduhr	106
Miradont-Gel	15
Mira-Duo	61
Mirafloss	101
Mirafloss Big	35 + 100
Mirafloss Implant	100
Mirafluor C	98
mirafuor chx	97
mirafuor-gel	37
Mirafluor Kids	98
Mirafluor-Tray	37
Mirafluorid	37
Mirahold	26
Mirahold-Block	26
Miraject	12
Miraject Endo Luer	11
Miraject Endotec Duo	12
Miraject Endotec Luer	11
Miraject Flexi Tip	13
Miraject Luer	12
Miraject PL Super	11
Miraject P / P Super	11
Miramask	59
Miramask FFP2	59
Miramask FFP3	59
Miramatic-Box	13
Miramatic Holder	13
Miramatic Holder Plus	13
Mirapont	108
Mirapont Agent Plus	108
Mirapont Silifit	108
Mirapor	109
Mirapost	49
mirasensitive hap+	98
Mirasuc Adapter	30
Mirasuc Bürsten	31
Mirasucto	30
Miratoi (NEU Nr. 21 + 22)	63 – 66
Mirator 2000E	80
Miratorch	85
Miratrasy	17
Miratrasy 3 in 1	16
Miratrasy Implant	16
Miratrasy-Mini	17

Miratrasy Partiiell	17
Miratrasy Spray	18
Mirawet	109
Mirawhite gelée	99
Mirawhite Laser Bleaching	77
Mirawhite shine	99
Mirodent	24
Myzotect-Tincture	35
Non-Stick	110
Occlu Spray Plus	33 + 111
Orange Solvent	32
Orbatec	112
Orbatec Prophy	112
OXYSAFE Active^{HF}	100
OXYSAFE Gel und Liquid Professional	34
Parallelometer-Spiegel	25
paroguard	38 + 97
Pelotte-Aspirator	30
Pelotte Plus	30
Pic-Brush Ersatzbürsten	102
Pic-Brush Intro Kit	102
Pic-Brush Set	102
Pick up Stick	14
Plaque Agent	107
Plaque Check	104
Praxipolish Plus	32
Praxipol PS II	80
Prophy-Angles	39
Prophy-Brush	39
Prophy-Cup	39
Prophy-Ring	36
Protectoray	23
Protecto-Tip	67
Protho Box	105
Protho Brush De Luxe	105
Protho Clean	33 + 112
Proto-Cam	50
Proto-Cam Smart	50
Putzi-Buddys	63
Putzi-Tiere	63
Reflect-Rhod	25
Reso-Pac	15
Röntgomarker	22
Rotoprox	39
Salibag	22
SOS Zahnbox	97
Spandex	26
Spandex-Vertical	26
Spar-Zahn Speed Labolight	82
Speedo-Clean	81
Steri-Suc-Tube	31
Studienmodell Demo Implant C+B	60
Studienmodell Transparent	61
Studienmodell Transparent De Luxe	61
Studienmodell Transparent Kind	60
Studienmodell Transparent Plus	61
Super-Splint	48
Super-Splint De Luxe	48

The Wand STA Gerät	74 – 75
The Wand STA HST	75
Tong-Clin De Luxe	105
Tong-Clin Gel	105
Twin-Pipette	14
Variator-Kit	24
Vernax 100	111
Vernax Collodiales Graphit	111
Vernax S / Vernax G	111
Vernax Verdünner	111

XYLIMED Nasenspray & -tropfen	99
XyliPOP	93
Xylitol Chewing Gum	92
Xylitol Drops	94
Xylitol Pulver	93

Zahnpick	101
Zahnputzmodell Big	60

Neuprodukte sind fett gedruckt!



QR-Code scannen

1. Öffnen Sie Ihre Handykamera und richten Sie die Kamera 2-3 Sekunden lang ruhig auf den QR Code, den Sie scannen möchten.
2. Wenn die Scan-Funktion aktiviert ist, erscheint daraufhin eine Benachrichtigung.
3. Falls nichts passiert, müssen Sie das Scannen von QR Codes erst in den Einstellungen aktivieren.



BIOLine



Mit Xylitol



Ready
to use



Eco-Friendly



Immer mehr Praxen legen Wert auf nachhaltige Produkte. Mit unserer neuen BIOLine Serie schonen wir die Umwelt und bieten nachhaltigere Alternativen an.

Alle BIOLine Produkte sind kompostierbar, biologisch abbaubar oder aus recyceltem Material.

Happy Morning® Bamboo

Einmalzahnbürsten aus Bambus

- Klimaneutraler Bambusgriff (zu 100 % biologisch abbaubar)
- Bambus wirkt antibakteriell und keimreduzierend
- Borsten mit xylitolhaltiger Zahnpasta imprägniert
- Kurzer Bürstenkopf (2,5 cm)
- Hygienisch einzeln verpackt (PLA-Folie biologisch abbaubar)

Artikel	Inhalt	REF	€
Happy Morning Bamboo	40 Stück	605 426	36,99

Bio Dento-Box I:
Höhe 3 cm



Bio Dento-Box II:
Höhe 4 cm

Bio Dento-Box®

Stabile Transport- und Aufbewahrungsboxen

- Aus Bio-Kunststoff (Terralene 75 %, Mineralladung 25 %)
- Für Prothesen, kieferorthopädische Arbeiten etc.
- Schlagfest, sicherer Schnappverschluss und kleine Lüftungsöffnungen
- Biologisch abbaubar

Artikel	Inhalt	REF	€
Bio Dento-Box I	12 Stück	640 020	21,50
Bio Dento-Box II	10 Stück	640 030	21,50



B x T x H: 28 x 18 x 1,5 cm

Bio Trays

Einweg-Trays für zahnärztliche Instrumente

- PLA: Polymer pflanzlichen Ursprungs (aus Maisstärke gewonnen)
- Hochbeständiges Produkt
- Transparente Farbgebung
- Kompostierbar

Artikel	Inhalt	REF	€
Bio Trays	100 Stück	640 010	43,50



Größe
7 x 8 cm

Bio Mix Mischblock

Einweg-Anmischblöcke

- Aus Bio-Kunststoff (Terralene 75 %, Mineralladung 25 %)
- Für Abformmassen, Zemente, Komposits etc.
- Aus Papier in Verbindung mit Biocartene (biobasierter Kunststoff)
- Bestehend aus 100 Blättern mit je 0,10 mm Dicke
- Rutschfester Boden mit kunststofffreier Speziallackierung
- Biologisch abbaubar

Artikel	Inhalt	REF	€
Bio Mix Mischblock	6 x 100 Blatt	640 011	29,99

Bio Apply-Tips®

Feine Applikationsstäbchen

- Aus einem Weizen-Kunststoff-Gemisch
- Zur punktgenauen Applikation von Flüssigkeiten und Pasten
- Knickbare Enden für schwer zugängliche Zonen
- Sparsamer Umgang mit teuren Materialien (wie Bondings, Medikamenten etc.)
- Säurefest gegen Bondings und andere Materialien
- Hygienische Spenderpackung zur Einzelentnahme
- Biologisch abbaubar
- In drei Größen erhältlich

Artikel	Inhalt	REF	€
Super fine, 1,5 mm	100 Stück	640 050	6,50
Fine, 1,9 mm	100 Stück	640 051	6,50
Regular, 3,0 mm	100 Stück	640 052	6,50



Super fine
1,5 mm



Fine
1,9 mm



Regular
3,0 mm



Bio Mouse und Bio Keyboard

Hygienische Schutzhüllen für eine PC Maus/ PC Tastatur

- Sehr weiches und flexibles Material
- Einfache und schnelle Handhabung
- Biologisch abbaubar
- In je zwei Größen erhältlich

Artikel	Inhalt	REF	€
Bio Mouse (small)	500 Stück	640 060	21,99
Bio Mouse (large)	500 Stück	640 061	23,99
Bio Keyboard (small)	500 Stück	640 065	64,99
Bio Keyboard (large)	250 Stück	640 066	61,99



Größe:
small 150 x 85 mm
large 160 x 100 mm



Größe:
small 160 x 550 mm
large 215 x 550 mm

Bio Dapp

Einweg-Dappen

- Aus Bio-Kunststoff (Terralene 75 %, Mineralladung 25 %)
- Zum Anmischen und Bereitstellen von dentalen Materialien
- Einkerbung für die Fixierung am Tray
- Fassungsvermögen: ca. 2-3 ml
- Biologisch abbaubar

Artikel	Inhalt	REF	€
Bio Dapp	200 Stück	640 015	21,99



Bio Xray

Hygienische Schutzhüllen für Röntgenkameras

- Gute Passform und Stabilität
- Einfache Handhabung
- Biologisch abbaubar

Artikel	Inhalt	REF	€
Bio Xray	250 Stück	640 075	104,99



Größe
350 x 240 x 750 mm



Größe 100 x 280 mm

Bio Cup

Einweg-Mundspülbecher

- Aus FSC-zertifiziertem Papier
- Auslaufsicher durch PLA Beschichtung
- Einfache Ausgabe aus dem Spender aufgrund von gerolltem Rand
- Fassungsvermögen: 180 ml
- Kompostierbar

Artikel	Inhalt	REF	€
Bio Cup	1000 Stück	640 000	104,99

Becherspender

Verstellbarer Becherspender aus ABS-Kunststoff

- Selbstklebend
- Fassungsvermögen ca. 50 Becher
- Verstellbar auf 150 ml - 200 ml Becher

Artikel	Inhalt	REF	€
Becherspender	1 Stück	640 007	32,50



Bio Bowl

Nierenschalen aus recyceltem Papier

- Zur Ablage nach der Behandlung
- Kompostierbar

Artikel	Inhalt	REF	€
Bio Bowl	50 Stück	640 040	12,99



Bio Towel

Servietten aus recyceltem Papier

- Naturgrau, ohne Farbstoffe
- 1-lagig, C-Falz
- 40 gr/m²
- Kompostierbar

Artikel	Inhalt	REF	€
Bio Towel	3000 Stück	640 013	31,99

GapSeal®

Der entscheidende Beitrag gegen Periimplantitis

- Versiegelt keimdicht die Spalten und Hohlräume mehrteiliger Implantate
- Langanhaltender hermetischer Schutz
- Verhindert die negativen Folgen von Microleakage
- Gewebefreundlich
- Hochvisköses, transparentes Material (Silikonmatrix)
- Ausreichend für bis zu 30 Implantate

Artikel	REF	€
GapSeal Set (Applikator mit 10 Tips)	152 041	74,99
GapSeal Refill Pack (10 Tips à 0,06 ml)	152 040	56,99
Applikator einzeln	152 042	17,99



Schützende Hohlraumversiegelung gegen Periimplantitis

GapSeal versiegelt die Spalten und Hohlräume, die sich in jedem mehrteiligen zusammengesetzten Implantat befinden. Es verhindert so effizient und dauerhaft das Eindringen von Keimen in Hohlräume und trägt zur Reduktion der Reinfektion des periimplantären Gewebes bei. GapSeal beseitigt so effizient eine der Hauptursachen für das Auftreten einer Periimplantitis.



GapSeal-Versiegelung bei einem Einzelzahnimplantat



Spalt- und Hohlräume mit Keimbeseidelung in einem zusammengesetzten Implantat

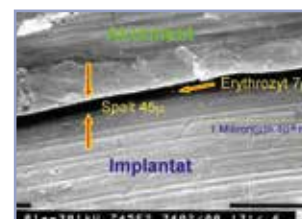

Elektronenmikroskopische Aufnahme der Spaltsituation zwischen Abutment und Implantat

GapSeal =
**NO BACTERIAL
MICROLEAKAGE**

Video



GapSeal-Versiegelung direkt nach der Insertion













GapSeal-Versiegelung der Suprastruktur bei einer implantatgetragenen Stegkonstruktion













• APPLIKATION •

 Standard

Miraject P (Carpule) REF 254 206		0,8 x 25 mm/21G	
Miraject P Super (Carpule) REF 254 207		0,9 x 32 mm/20G	
Miraject PL Super (Luer) REF 254 214		0,9 x 22 mm/20G	
Miraject Endo Luer REF 254 222		0,3 x 40 mm/30G	
Miraject Endo Luer REF 254 215		0,5 x 40 mm/25G	

 Endotec Luer













Miraject Endotec Luer REF 254 216		0,8 x 25 mm/21G	
Miraject Endotec Luer REF 254 217		0,6 x 25 mm/23G	
Miraject Endotec Luer REF 254 218		0,5 x 25 mm/25G	
Miraject Endotec Luer REF 254 228		0,4 x 25 mm/27G	
Miraject Endotec Luer REF 254 219		0,3 x 25 mm/30G	

 Endotec Luer Duo







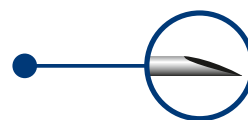

Miraject Endotec Duo REF 254 230		0,6 x 25 mm/23G		Miraject Endotec Duo REF 254 232		0,4 x 25 mm/27G	
Miraject Endotec Duo REF 254 231		0,5 x 25 mm/25G		Miraject Endotec Duo REF 254 233		0,3 x 25 mm/30G	

• INJEKTION •

 Carpule
3 x Schliff

Miraject 17/42 REF 254 200		0,5 x 35 mm	
Miraject 17/23 REF 254 201		0,5 x 21 mm	
Miraject 30/42 REF 254 202		0,4 x 35 mm	
Miraject 30/23 REF 254 203		0,4 x 21 mm	
Miraject 40/23 REF 254 204		0,3 x 21 mm	
Miraject 40/10 REF 254 205		0,3 x 10 mm	

 Luer

Miraject Luer 17/42 REF 254 210		0,5 x 42 mm	
Miraject Luer 17/23 REF 254 211		0,5 x 23 mm	
Miraject Luer 30/42 REF 254 212		0,4 x 42 mm	
Miraject Luer 30/23 REF 254 213		0,4 x 23 mm	

**60 Jahre
Spitzen Qualität**

Miraject® P / P Super

Kanülen für pastöse Materialien

- Stumpf, biegsam und einzeln steril verpackt
- Für Zylinderampullen
- Farbcodiert

Packung mit 100 Stück

Artikel	∅	Gauge	Länge	REF	€
Miraject P	0,8 mm	21	25 mm	254 206	14,96
Miraject P Super	0,9 mm	20	32 mm	254 207	14,96

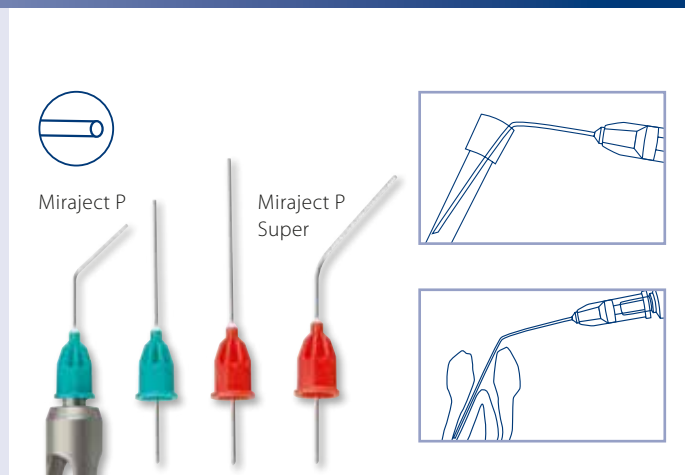

Miraject® PL Super

Stumpfe Luer Applikationskanülen

- Zur Applikation von Flüssigkeiten, Gelen und zur Spülung von besonders weiten Wurzelkanälen
- Steril verpackt
- Biegsam
- Für Spritzen mit Luer-Ansatz

Packung mit 100 Stück

Artikel	∅	Gauge	Länge	REF	€
Miraject PL Super	0,9 mm	20	22 mm	254 214	11,12



Miraject® Endo Luer

Stumpfe, biegsame Kanülen für die Endodontie

- Applikation von Flüssigkeiten und Pasten in den Wurzelkanal
- Feinste, kontrollierbare Dosierung
- In 2 Größen: 0,3 mm (30 Gauge) und 0,5 mm (25 Gauge)
- Leicht in den Wurzelkanal einzuführen
- Für Spritzen mit Luer-Ansatz
- Farbcodiert

Packung mit 100 Stück

Artikel	∅	Gauge	Länge	REF	€
Miraject Endo Luer, fein	0,3 mm	30	40 mm	254 222	9,66
Miraject Endo Luer, mittel	0,5 mm	25	40 mm	254 215	9,66



Miraject® Endotec Luer

Spezielle Kanülen zur Spülung mit seitlichem Ausgang

- Besonders schonender, effektiver Spülvorgang
- Seitlicher Ausgang vermeidet Druck auf den Apex
- Rundes Kanülenende – geringe Perforationsgefahr
- Ideal auch zur schonenden Spülung parodontaler Taschen
- Für Spritzen mit Luer-Ansatz
- Steril verpackt und farbcodiert

Packung mit 25 Stück

Artikel	∅	Gauge	Länge	REF	€
Endotec Luer	0,8 mm	21	25 mm	254 216	30,44
Endotec Luer	0,6 mm	23	25 mm	254 217	30,44
Endotec Luer	0,5 mm	25	25 mm	254 218	30,44
Endotec Luer	0,4 mm	27	25 mm	254 228	30,44
Endotec Luer	0,3 mm	30	25 mm	254 219	30,44





Miraject® Endotec Duo

Spezielle Kanülen mit zwei seitlichen Ausgängen

- Besonders schonender, effektiver Spülvorgang
- Zwei seitliche Ausgänge vermeiden Druck auf den Apex
- Rundes Kanülenende – geringe Perforationsgefahr
- Ideal auch zur schonenden Spülung parodontaler Taschen
- Steril verpackt
- Für Spritzen mit Luer-Ansatz
- Farbcodiert

Packung mit 25 Stück

Artikel	ø	Gauge	Länge	REF	€
Endotec Duo	0,6 mm	23	25 mm	254 230	33,59
Endotec Duo	0,5 mm	25	25 mm	254 231	33,59
Endotec Duo	0,4 mm	27	25 mm	254 232	33,59
Endotec Duo	0,3 mm	30	25 mm	254 233	33,59



Miraject®

Die Injektionskanüle auf dem Dentalmarkt

- Die klassische Einmalkanüle für Zylinderampullen
- Seit über 60 Jahren der Inbegriff für Qualität: über 400 Mio. Miraject-Kanülen auf höchstem Qualitätsniveau
- Hergestellt unter strengsten Qualitätskontrollen
- Erfüllt die höchsten Ansprüche der Injektionshygiene, jede Nadel mit Sterilitätskontrollsiegel
- Dreifach-Lanzettenschliff – schmerzarm
- Einstichmarkierung – Orientierung
- Silikonbeschichtung – optimales Gleitverhalten

Packung mit 100 Stück

Artikel	ø	Gauge	Länge	REF	€
17/42	0,5 mm	25	35 mm	254 200	14,16
17/23	0,5 mm	25	21 mm	254 201	14,16
30/42	0,4 mm	27	35 mm	254 202	14,16
30/23	0,4 mm	27	21 mm	254 203	14,16
40/23	0,3 mm	30	21 mm	254 204	14,16

Kurze Kanüle für die intraligamentäre Anästhesie (nicht geeignet für das Miramatic-System):

Artikel	ø	Gauge	Länge	REF	€
40/10	0,3 mm	30	10 mm	254 205	14,16



Miraject® Luer

Injektionskanülen mit Kunststoffkonus Luer

- Für Injektionslösungen aus der Ampulle
- Für alle gängigen Einmalspritzen
- Einzeln und steril verpackt
- Farbcodiert

Packung mit 100 Stück

Artikel	ø	Gauge	Länge	REF	€
17/42	0,5 mm	25	42 mm	254 210	7,77
17/23	0,5 mm	25	23 mm	254 211	7,77
30/42	0,4 mm	27	42 mm	254 212	7,77
30/23	0,4 mm	27	23 mm	254 213	7,77

Miraject® Flexi Tip

Applikations-Tips mit Luer-Spritzen

- Stumpfe Kunststoff-Nadelspitze
- Sehr flexibel und formstabil
- Zur feinen Applikation bzw. Dosierung von dünnflüssigen Pasten und Flüssigkeiten
- Zum einmaligen Gebrauch

Artikel	REF	€
Miraject Flexi Tip 21G, ø 0,6 – 0,8 mm x 24 mm (25 Einmalkanülen) medium	254 241	17,84
Miraject Flexi Tip 27G, ø 0,2 – 0,4 mm x 20 mm (25 Einmalkanülen) fine	254 242	17,84



Miramatic® Holder Plus

Stabiler Sicherheitsständer für Injektionspritzen und Spülkanülen

- Vermeidet Verletzungsgefahr durch Nadeln
- Ein-Hand „Recapping“ verringert Verletzungsrisiko
- Spritze steht senkrecht in eigener Schutzhülle
- Feststellklemme hält Schutzhülle sicher fest
- Edelstahl, ca. 240 g schwer

Artikel	REF	€
Miramatic Holder Plus	355 466	51,99
Miramatic Holder	355 465	32,99



Miramatic®-Box

Patentierte Entsorgungsboxen

- Mit selbstöffnendem Automatik-Deckel per Knopfdruck
- Entsorgung gebrauchter Kanülen und anderer blut- und speichelkontaminierter Produkte, z.B. Skalpelle, Einwegspritzen u.ä.
- Absolut sichere Aufbewahrung durch fest verankerten Deckel mit Sicherheitsverschluss
- Öffnung zum Entriegeln der Miramatic-Spritze und zum Entsorgen der Miraject-Kanülen
- Die Öffnung kann stufenweise durch Herausbrechen der Klappen vergrößert werden
- Tischhalter zur optionalen Fixierung der Box

Artikel	REF	€
5 Boxen, 1 Tischhalter	355 468	23,99
Tischhalter einzeln	355 472	6,29



Erleichtert die Umsetzung der EU-Richtlinie 20/32/EU zur Vermeidung von Verletzungen durch scharfe/spitze Instrumente.



Apply-Tips®

Feine Applikationsstäbchen

- Zur punktgenauen Applikation von Flüssigkeiten und Pasten
- Knickbares Ende für schwer zugängliche Zonen
- Sparsamer Umgang mit teuren Materialien (wie Bondings , Medikamenten etc.)
- Säurefest gegen Bondings und andere Materialien
- Hygienische Spenderpackung zur Einzelentnahme
- In drei Größen erhältlich

Artikel	Inhalt	REF	€
Mittel (regular), blauer Griff	100 Stück	605 510	6,50
Mittel (regular), blauer Griff	5 x 100 Stück	605 511	31,50
Fein (fine), weißer Griff	100 Stück	605 512	6,50
Fein (fine), weißer Griff	5 x 100 Stück	605 513	31,50
Konisch (conical), grüner Griff	100 Stück	605 514	7,20
Konisch (conical), grüner Griff	5 x 100 Stück	605 515	35,50



Pick up Stick

Haftende Applikationshilfen

- Biegsame Stäbchen mit Wachsklebespitze
- Ideal zum schnellen und präzisen Aufnehmen von Kronen, Inlays, Veneers

Artikel	Inhalt	REF	€
Pick up Stick	30 Stück	605 423	8,70



Twin-Pipette

Pipetten mit zwei Kammern

- Für genaues Dosieren von Tropfen oder zur gründlichen Spülung
- Vordere Kammer = Tropfen, hintere Kammer = Spülung
- Pipettenspitze kann abgeschnitten werden für vergrößerten Durchfluss
- Nur für die extraorale Anwendung

Artikel	Inhalt	REF	€
Twin-Pipette	100 Stück	605 352	54,99



Spitzer Pinsel
(Punkt-Applikation)



Flacher Pinsel
(Flächen-
Applikation)



Mirabrush®

Biegsame Applikationspinsel

- Einmalpinsel aus einem Stück
- Biegsam: lassen sich in jeden Winkel biegen
- Zeitsparend: kein Wechseln der Pinsel
- Sicher: keine Gefahren durch Kreuzinfektionen

Spenderpackung

Artikel	Inhalt	REF	€
Regular 10 cm, gelb / spitz	100 Stück	605 460	11,50
Regular 10 cm, blau / flach	100 Stück	605 461	11,50

Reso-Pac®

Adhäsive, selbstauflösende Wundschutzpaste auf Zellulosebasis

- Wird direkt auf Wunden, Nähte und Druckstellen aufgetragen
- Hält Bakterien fern und unterstützt den Heilungsprozess
- Verbleibt bis zu 30 Stunden und löst sich selbstständig auf
- Ideal zum Schutz von Wunden und Nähten in der Implantologie, Parodontologie, nach Extraktionen, in der KFO und Prothetik
- Eignet sich hervorragend als Medikamententräger
- Weichbleibend – Geschmacksneutral – Geruchsfrei



Artikel	Inhalt	REF	€
Reso-Pac	25 g	155 011	17,99
Reso-Pac Vorteilspackung	5 x 25 g	155 010	85,99
Reso-Pac Einzelportionen	50 x 2 g	155 014	56,99



2 g

Miradont®-Gel

Mikronährstoffgel zur intensiven oralen Versorgung

- Begleitend bei Aphten und Mundläsionen
- Regenerierend und revitalisierend
- Für gereizte und gestresste Mundschleimhaut
- Ohne Zusatz von Alkohol, Saccharin, Menthol und Konservierungsstoffen

Artikel	Inhalt	REF	€
Miradont-Gel	15 ml	155 000	6,20

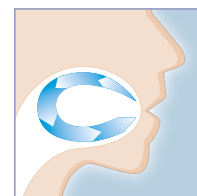



Oft aufwendiges Anpassen nötig



Perfekte Passform

Miratray® Implant

Implantatabformlöffel mit patentierter Folientechnik

- Perfekte, offene Implantatabformung
- Abformung in nur einer Sitzung ohne zusätzliche Laborkosten
- Kontrollierte und sichere Abformung unter Sicht der Abformpfosten
- Sauberes Arbeiten durch präzisen Abschluss der Folie an den Abformpfosten
- Kein Herausquellen des Abformmaterials
- Individualisierbar, praktisch und wirtschaftlich
- In je drei Größen OK/UK für bezahnte und unbezahnte Kiefer erhältlich
- Für alle Implantatabformmassen und gängigen Implantatsysteme

„Ich verwende Miratray Implant in meiner zahnärztlichen Praxis, weil das Anfertigen eines individuellen Löffels im Labor entfällt = Ersparnis von Zeit (Termin) und Kosten für den Patienten.“
Frau Petra Weidenmüller, Magdeburg

Artikel	Größe	Inhalt	REF	€
Intro Kit 6 x 1 Stück (OK/UK small, medium, large)		6 Stück	101 250	39,50
OK, S1	small	6 Stück	101 251	39,50
OK, S2	medium	6 Stück	101 252	39,50
OK, S3	large	6 Stück	101 253	39,50
UK, I1	small	6 Stück	101 254	39,50
UK, I2	medium	6 Stück	101 255	39,50
UK, I3	large	6 Stück	101 256	39,50

S = Superior, I = Inferior



Verstärkte Bügel

Reißfestes Netzmaterial

Miratray® 3 in 1

3 Arbeitsschritte in einem – Abdruck, Gegenabdruck und Bissregulierung

- Zeitersparnis: Mit nur einer Abformung wird ein Doppelabdruck UK/OK erfasst
- Materialersparnis: Partielle Abformung bei direkter Zuordnung der Okklusion
- Patientenfreundlich: Weniger Würgereiz und schnelle Anwendung
- Hauchfeines, reißfestes Netzmaterial
- Formstabil mit verstärktem Bügel, farbkodiert

Artikel	Inhalt	REF	€
Posterior, grün	36 Stück	101 270	38,99
Quadrant, gelb	36 Stück	101 271	38,99
Anterior, lila	32 Stück	101 272	38,99
Full Arch, blau	28 Stück	101 273	38,99



Miratray®-Mini

Für Einzelabformungen von Kronen und kleinen Brücken

- Preiswerte Kunststoffeinweglöffel
- Einfach auf geriefte Pinzette aufschiebbar
- Optimal für Patienten mit Würgereiz
- Sparen Abformmaterial

Artikel	Inhalt	REF	€
Miratray-Mini	50 Stück	101 102	22,99



Sparen
Abformmaterial
und Kunststoff

Miratray® Partiiell

Partielle Kunststoff-Abformlöffel in drei Formen

- Optimal für Patienten mit Würgereiz
- Sparen Abformmaterial

Artikel	Inhalt	REF	€
Beutel, rechts PR	12 Stück	101 178	6,99
Box, rechts PR	100 Stück	101 148	53,50
Beutel, links PL	12 Stück	101 176	6,99
Box, links PL	100 Stück	101 146	53,50
Beutel, mitte PM	12 Stück	101 177	6,99
Box, mitte PM	100 Stück	101 147	53,50
Sortiment II, alle 3 Formen sortiert	100 Stück	101 151	58,99

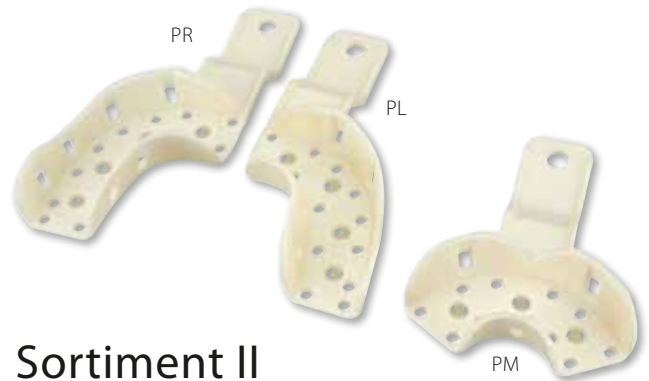

Sortiment II

100 partielle Löffel in drei Formen, sortiert:
Form: PL PR PM
Anzahl: 33 33 34

Miratray®

Einmal-Abformlöffel aus weißem Kunststoff

- Preiswert und solide
- Gute Retention der Abformmasse durch Retentionskörbchen
- Praktisch mit einem Filzstift zu beschriften
- Als ganzer Löffel in drei Größen (s, m, l) erhältlich

Artikel	Größe	Inhalt	REF	€
OK, S1	small	50 Stück	101 140	25,50
OK, S2	medium	50 Stück	101 141	25,50
OK, S3	large	50 Stück	101 142	25,50
UK, I1	small	50 Stück	101 143	25,50
UK, I2	medium	50 Stück	101 144	25,50
UK, I3	large	50 Stück	101 145	25,50
OK, S1	small	12 Stück	101 170	6,50
OK, S2	medium	12 Stück	101 171	6,50
OK, S3	large	12 Stück	101 172	6,50
UK, I1	small	12 Stück	101 173	6,50
UK, I2	medium	12 Stück	101 174	6,50
UK, I3	large	12 Stück	101 175	6,50
Sortiment I, sortiert		50 Stück	101 149	24,50

S = Superior, I = Inferior

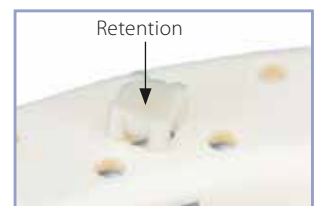

Sortiment I

50 ganze / partielle Löffel in neun Sorten, sortiert:
Form: I2 S2 S3 S1 I1 I3 PL PR PM
Anzahl: 10 10 5 5 5 5 3 3 4



Miratray® Spray

Adhäsivspray für Alginate

- Ein ideales Sprayhaftmittel für alle zahnärztlichen Abformlöffel
- Abformungen haften deutlich besser am Metall- oder Kunststoffabformlöffel
- Nur in Verbindung mit Alginaten zu verwenden

Artikel	Inhalt	REF	€
Miratray Spray	200 ml	554 210	15,99



Autoklavierbar



Algilock®

Extrem langlebiger Abformlöffel

- Retentionsbördelung hält das Abformmaterial ohne Haftmittel fest
- Lasergeschweißte Griffe und Stege für einen stabilen Verbund
- Für bezahnte Kiefer
- Hochwertiger, korrosionsbeständiger Edelstahl
- Lange Lebensdauer, höchste Formstabilität und langfristig gutes Aussehen
- Autoklavierbar ohne Qualitätseinbußen
- Diese Modellvielfalt und solide Top-Qualität bietet nur Algilock
- Algilock ist auf Anfrage auch erhältlich für Ober- und Unterkiefer als:
 - Algilock partiell (perforiert / unperforiert)
 - Algilock pedo (Orthodontie)
 - Algilock unbezahnt (perforiert)

Artikel	Größe	USA	REF	€
OK, BS 5	xx-large	U11	101 006	12,99
OK, BS 3	x-large	U12	101 004	12,99
OK, BS 2A	large	U13	101 042	12,99
OK, BS 2	medium	U14	101 003	12,99
OK, BS 1	small	U15	101 002	12,99
UK, BI 5	xx-large	L11	101 011	12,99
UK, BI 3	x-large	L12	101 009	12,99
UK, BI 2A	large	L13	101 043	12,99
UK, BI 2	medium	L14	101 008	12,99
UK, BI 1	small	L15	101 007	12,99
Set mit 10 Löffeln (5 OK, 5 UK)			101 001	123,99

BS = Bezahnt Superior BI = Bezahnt Inferior

Algilock® Perforiert

Perforierter Abformlöffel

- Für bezahnte Kiefer
- Hochwertiger, korrosionsbeständiger Edelstahl
- Lange Lebensdauer, höchste Formstabilität
- Durch die Retentionsbördelung wird das Abformmaterial auch ohne Haftmittel festgehalten
- Lasergeschweißte Griffe und Stege für einen stabilen Verbund
- Autoklavierbar ohne Qualitätseinbußen

Artikel	Größe	USA	REF	€
OK, PS 6	x-large	7	101 036	12,99
OK, PS 5	large	5	101 034	12,99
OK, PS 4	medium	4	101 033	12,99
OK, PS 3	small	1	101 032	12,99
UK, PI 6	x-large	24	101 041	12,99
UK, PI 5	large	22	101 039	12,99
UK, PI 4	medium	21	101 038	12,99
UK, PI 3	small	20	101 037	12,99
Set mit 8 Löffeln (4 OK, 4 UK)			101 031	96,99

PS = Perforiert Superior PI = Perforiert Inferior



Algilock® Partiiell

Der Klassiker unter den Abformlöffeln

- Für bezahnte Kiefer
- Hochwertiger, korrosionsbeständiger Edelstahl
- Lange Lebensdauer, langfristig gutes Aussehen und höchste Formstabilität
- Durch die Retentionsbördelung wird das Abformmaterial auch ohne Haftmittel festgehalten
- Lasergeschweißte Griffe und Stege für einen stabilen Verbund
- Sterilisierbar ohne Qualitätseinbußen

Artikel		REF	€
Set PR und PL	unperforiert	101 030	25,99
Einzel, rechts PPR	perforiert	101 044	12,99
Einzel, links PPL	perforiert	101 045	12,99



Algilock® Pedo

Perforierter Löffel für die Kinderzahnheilkunde

- Für bezahnte Kiefer, speziell für die Kinderzahnheilkunde

Artikel		REF	€
UK, PI 2		101 046	12,99
OK, PS 2		101 047	12,99



Algiloid®

Hochpräzises Hydro-Abformmaterial

- Preiswerte Alternative zu Silikonabformungen
- Verweildauer des Löffels im Mund nur ca. 3 Min.
- Leicht und schnell zu verarbeiten
- Umweltfreundliche Entsorgung über den Hausmüll
- Verbindet die Vorteile des Agar-Hydrokolloids mit denen des Alginats
- Kanülenansätze (2er Pack) auf Anfrage einzeln lieferbar

Hochpräzise, preiswerte und schnelle Abformungen mit dem Algiloid-Verfahren

Das Algiloid Verfahren besteht aus dem Algiloid Hydromaterial als „Lightbody“ und einem handelsüblichen Alginat als „Heavybody“.

Artikel		REF	€
Box mit 48 Zylinderampullen		101 401	77,00
Zylinderampullenspritze III, inkl. 2 Ansätze		101 405	131,99



Algilock® Cleaner Plus

Alginatentferner

- Reinigung im Tauchbad ohne mechanische Einwirkung, ohne Ultraschall, ohne Verkratzen
- Zerlegt die organische Struktur des Abformmaterials, keine aggressive oder ätzende Wirkung, keine Korrosion
- Abformlöffel laufen auch nach mehrmaligem Reinigen nicht an
- Biologisch abbaubar und ph-neutral, phosphatfrei, angenehmer Geruch
- Reicht für ca. 500 Löffel

Entfernt mühelos Gips und Alginat von Abformlöffeln, Instrumenten und Spateln. Kein umständliches und zeitraubendes Säubern, sondern einfach 50 g auf einen Liter warmes Wasser geben und ca. 15 – 30 Minuten einwirken lassen. Auch im Ultraschallgerät verwendbar. Nicht für Aluminiumlöffel geeignet.

Artikel	Inhalt	REF	€
Algilock Cleaner Plus	1000 g	554 104	24,99





Reinigung einer Schere



Reinigung eines Scalers



Steckdepot für Endodontienadeln



Nasser und beschlagener Mundspiegel



Einfach an dem Pad abwischen



Glasklarer Mundspiegel



* Vor dem ersten Gebrauch im Autoklaven sterilisierbar!

Fit-N-Swipe

- Hohe Reinigungswirkung und Saugfähigkeit
- Sterilisierbar* und hygienisch
- Praktisch und einhändig verwendbar
- Individuell positionierbar im unmittelbaren Arbeitsbereich

Anwenderstimmen

Bettina Drewes, DH: „Ich finde Fit-N-Swipe sehr gut, weil in der Prophylaxe meist keine Assistenz zur Verfügung steht und dadurch eine Arbeitserleichterung vorhanden ist.“

Melanie Graf, ZMP: „Absolut top! Weil es sehr leicht anwendbar und eine saubere Sache ist. Handschuh an, Swipe drauf und fit für die nächste Behandlung – danach mit dem Handschuh ruckzuck in den Müll.“



Mikrofaser-
struktur



Fit-N-Swipe Clean

Klebe-Reinigungspads für saubere Instrumente

- Einzigartige Mikrofaser mit hoher Retentionsfähigkeit
- Sicheres und handliches Steckdepot für Endodontienadeln

Artikel	Inhalt	REF	€
Fit-N-Swipe Clean, weiß	50 Stück	605 251	23,99



Mehrschichtige
Strukturfaser



Fit-N-Swipe Dry

Klebe-Trocknungspads für glasklare Mundspiegel

- Einzigartiges Multi-Layer Gewebe
- Entfernt selbst fett- oder ölhaltige Verunreinigungen schlierenfrei

Artikel	Inhalt	REF	€
Fit-N-Swipe Dry, blau	50 Stück	605 252	23,99

Compo Blitz Polierer

Diamantimpregnierte Naturfilzräder

- Zur Hochglanzpolitur von Komposit und Keramik
- Polierzeit 15 Sek., Reibungstemperatur unter 30 °C
- Für WST montiert
- Räder mit ø 9 mm in 2 Stärken:
 - 1,5 mm / dünn und
 - 3 mm / stark

Artikel	Inhalt	REF	€
Set sortiert je 6 x dünn und stark	12 Stück	503 086	33,99
Dünn 1,5 mm	12 Stück	503 087	31,99
Stark 3 mm	12 Stück	503 088	36,99



Matrix-Spanner

Matrizenspanner im „Tofflemire“-Stil

- Hochwertiger, rostfreier Edelstahl
- Autoklavierbar



Artikel	REF	€
Standard Universal Nr. 1	355 043	15,99
Abgewinkelt Nr. 2	355 047	15,99
Junior (kurz) Nr. 3	355 048	15,99



Cyano Fast

Acrylkleber

- Normal härtende Bonding-, Klebe- u. Anmischflüssigkeit
- Für extraorale Arbeiten

Artikel	Inhalt	REF	€
Cyano Fast	4 Flaschen à 5 g	152 261	80,99



Cyano Pipetten

Feindosierpipetten

Artikel	Inhalt	REF	€
Cyano Feindosierpipetten	100 Stück	152 268	22,99



Emmenix® Flap

Weiche Aufbiss-Röntgenfilmkissen

- Spezielles Schaumstoffmaterial mit hoher Haftung
- Flap kann beliebig und optimal am Film fixiert werden
- Ideal für Bite-Wing-, Front-, Prämolaren- und Molarenaufnahmen

Artikel	Inhalt	REF	€
Emmenix Flap	500 Stück	656 303	36,99

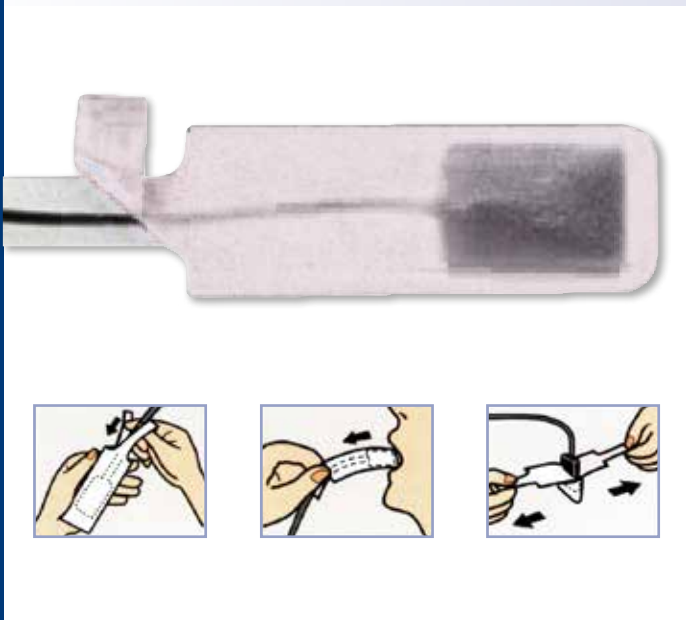
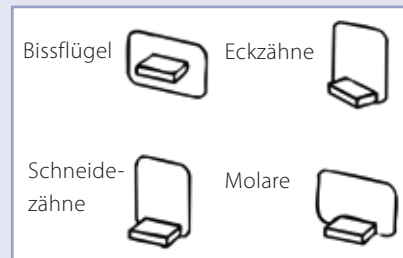

Salibag

Schutzhüllen für Röntgensensoren

- Sensor wird in die Schutzhülle geschoben und zur Aufnahme im Mund des Patienten platziert
- Schützt den Patienten, das Praxispersonal und den Sensor vor Feuchtigkeit, Speichel und Blut
- Hoher Patientenkomfort durch weiches Material
- Abgerundete Ecken, keine Irritationsgefahr
- Größe: 36 x 105 mm

Artikel	Inhalt	REF	€
SLB-L, für CCD Sensor S/M	320 Stück	656 232	27,50



Röntgomarker

Stift zur Beschriftung von Röntgenaufnahmen

- Wasserbeständige, weiße Spezialtinte
- Sehr exakte, feste und dünne Schreibspitze

Artikel	REF	€
Röntgomarker	656 322	6,29



Protectoray Strahlenschutzschild

- Sicher durch 0,6 mm Bleieinlage
- Entspricht der DIN EN 61331-3
- Vom Deutschen Institut für Strahlenschutz München getestet
- Angenehm für den Patienten – keine schwere Schürze
- Einfacher Griffwechsel



Protectoray Wandhalterung

Artikel	REF	€
Schild und Griff	656 127	119,99
Wandhalterung einzeln, transparent	656 128	119,99
Griff einzeln, wechselbar	656 701	25,20
Wandhalterung einzeln blau, silberfarbig oder weiß	auf Anfrage	



Emmenix® Filmhalter Hygienische Röntgenfilmhalter

- Leichtes Fixieren des Films im Mund des Patienten ohne Zuhilfenahme der Finger (keine Irritation der Schleimhaut, kein Brechreiz)
- Exakt, da kein Durchbiegen des Films, kein Verzerren der Aufnahme
- Für Front- u. Backenzahnaufnahmen, insbesondere der Weisheitszähne
- Autoklavierbar, hochwertiger, bruchfester Kunststoff
- In zwei Farben: weiß und blau

Artikel	REF	€
Packung, 3 Stück sortiert (2x weiß, 1x blau)	656 300	18,50



Flexbrush Autoklavierbare Handbürste

- Ideal zur Reinigung der Hände vor und nach der Behandlung
- Extra lange, strapazierfähige Borsten auf der Unterseite
- Kurzborsten an der Oberseite
- Autoklavierbar – erfüllt Hygieneauflagen

Artikel	REF	€
Flexbrush	605 254	3,90



ø 23 mm



ø 19 mm



ANTI-FOG



ø 19 mm

ANTI-FOG

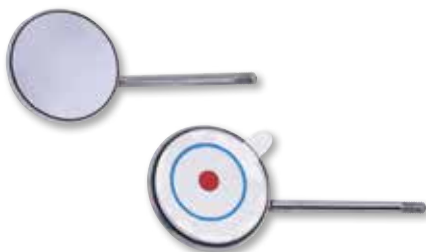

Schutzfolie



Brillant

Einmalmundspiegel aus Kunststoff



- Ohne Anti-Beschlag-Beschichtung
- Jeder Spiegel mit Folie geschützt und einzeln verpackt
- In zwei Größen erhältlich

Artikel	Inhalt	REF	€
Größe 5, weiß, ø 23 mm	100 Stück	605 399	46,50
Größe 4, weiß, ø 19 mm	100 Stück	605 400	39,99

Brillant Anti-Fog

Beschlagfreie Einmalmundspiegel aus Kunststoff

- Mit Anti-Beschlag-Beschichtung
- Flacher, abgewinkelter Spiegelkopf erreicht alle Regionen im Mundraum
- Ergonomischer Fingerformgriff
- Jeder Spiegel mit Folie geschützt und einzeln verpackt

Artikel	Inhalt	REF	€
Weiß, ø 19 mm	50 Stück	605 416	30,99
Blau transparent, ø 19 mm	50 Stück	605 417	30,99

Mirodent

Beschlagfreie Einmalmundspiegel aus Kunststoff

- Mit Anti-Beschlag-Beschichtung
- Griff mit wechselbaren Spiegeln – nur der Spiegel wird entsorgt

Artikel	Inhalt	REF	€
Mirodent, 100 Spiegel mit 4 Griffen (einendig)		605 404	79,99
Mirodent, Griff (einendig)		605 405	1,65

Durotanic® Mundspiegel

Rhodiumbeschichtete Frontspiegel

- Rostfreie, hochwertige Qualität
- Langlebig, verzerrungsfrei, autoklavierbar
- Schmäler Slimline-Kopf
- In zwei Größen erhältlich

Artikel	Inhalt	REF	€
Durotanic Mundspiegel Größe 4	12 Stück	355 453	33,99
Durotanic Mundspiegel Größe 5	12 Stück	355 454	33,99

Variator®-Kit

Sterile Behandlungssets

- Enthalten Mundspiegel, Pinzette und Sonde
- Großer Anmischspatel zum Mischen von Zement und Füllungsmaterialien
- Kugelkopf und Heidemannspatel zum Stopfen
- Praktisch bei Hausbesuchen, Risikopatienten und in Notfällen
- Alle drei Instrumente sind steril und zusammen blisterverpackt

Artikel	Inhalt	REF	€
Variator-Kit Set	10 Sets	355 441	12,59

Reflect-Rhod

Rhodiumbeschichteter Metallmundspiegel

- Ideal für verzerrungsfreie intraorale Aufnahmen
- Aufwendige Rhodiumbeschichtung (einseitig)
- Robust, langlebig
- Mit abnehmbarem Silikongriff
- Autoklavierbar im beiliegenden Stoffbeutel
- In drei Größen erhältlich

Artikel	REF	€
Set mit drei Spiegeln	355 480	480,99
Nr. 1, einzeln (40 x 163 mm)	355 481	129,99
Nr. 2, einzeln (69 x 163 mm)	355 482	154,99
Nr. 3, einzeln (79 x 163 mm)	355 483	204,99
Silikongriff einzeln (40 x 52 mm)	355 487	9,44

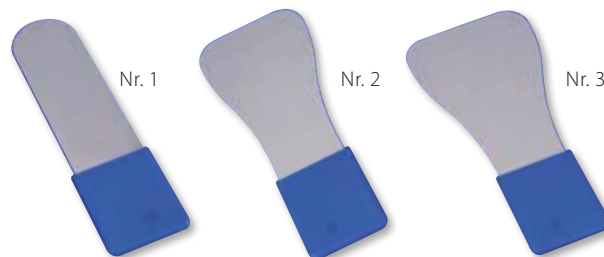

Parallelometer-Spiegel

Spiegel mit Parallellinien

- Passt auf alle gängigen Spiegelgriffe (nicht im Lieferumfang enthalten)
- Zur Überprüfung beschliffener Zähne
- Autoklavierbar

Artikel	REF	€
Parallelometer-Spiegel	355 470	23,99



Liftbox

Desinfektionsbox für Instrumente

- Tray wird beim Schließen des Deckels in die Desinfektionslösung abgesenkt
- Tray mit schwenkbarem Griff für einfache Handhabung
- Kein direkter Hautkontakt mit aggressiven Desinfektionsmitteln
- Säurebeständiger Kunststoff
- Inhalt: ca. 1,5 l

Artikel	REF	€
Liftbox	355 140	32,99



Maße: ca. 26 x 8,5 x 12 cm



Spandex®

Wangen- und Lippenexpander

- Für freie Sicht und ein freies Arbeitsfeld
- Ideal zur Behandlung im Frontzahnbereich
- Aus nicht reflektierendem Kunststoff (auch bei Fotos)
- Autoklavierbar
- In zwei Größen erhältlich



Artikel	Inhalt	REF	€
Spandex Normal	2 Stück	605 454	13,99
Spandex Mini (Kinder)	2 Stück	605 455	13,50



Spandex®-Vertical

Lippenexpander

- Öffnet den Mund des Patienten in vertikaler Richtung
- Für Arbeiten am Zahnfleischsaum der Frontzähne
- Autoklavierbar

Artikel	Inhalt	REF	€
Spandex-Vertical (2x medium, 2x klein)	4 Stück	605 211	19,99



Mirahold®

Einseitige Wangenhalter

- Mit langem Griff für ein freies Arbeitsfeld
- Praktisch, z. B. bei Injektionen
- Angenehm für den Patienten
- Autoklavierbar
- In zwei Größen erhältlich



Artikel	Inhalt	REF	€
Mirahold normal	2 Stück	605 450	10,50
Mirahold Bambino	2 Stück	605 451	10,20



Mirahold®-Block

Federnde Bissblöcke zur Mundöffnung

- Kunststoffblöcke um OK und UK zuverlässig offen zu halten
- Zum Set gehört eine spezielle Wangenhalterung
- Ideal bei längeren Behandlungen und ängstlichen Patienten
- Autoklavierbar



Artikel	REF	€
Set mit 12 Bissblöcken, je 6 kleine und große Blöcke und 2 Wangenhalterungen	605 210	21,50
Intro-Set mit 6 Bissblöcken, je 3 kleine und große Blöcke und 1 Wangenhalterung	605 238	11,49
Mini-Set mit 3 Bissblöcken (klein)	605 220	8,99
Wangenhalterung einzeln	605 239	2,90

Crown Click® De Luxe

Mechanischer Kronen- und Brückentferner

- Sehr wirksam durch kontrolliert einstellbare Schlagkraft
- Nur das Instrumentenende unter dem Kronenrand platzieren und den „Klick“ auslösen
- Instrumentenenden in drei Ausführungen mit zusätzlichem Schlingenaufsatz (optional)
- Schnelle, wirksame und einfache Kronen- und Brückentfernung
- Hochwertiger, mattierter Edelstahl
- Autoklavierbar

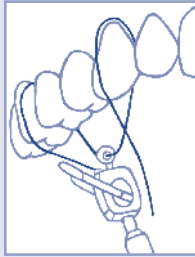

Artikel	REF	€
Set: Instrument mit Ansätzen (Nr. 1 – 3)	452 205	98,99
Ansatz Nr. 1 (lang)	452 206	13,99
Ansatz Nr. 2 (kurz)	452 207	13,99
Ansatz Nr. 3 (kurz + Winkel)	452 208	13,99
Schlingenaufsatz Nr. 4 (inkl. Adapter)	452 209	159,99
Schlingenaufsatz Ersatzdraht, 2 Stück	452 210	45,99



Artiholder

Blaupapierhalter

- Gerade Ausführung (Miller Pinzette)
- Optimal für den Seitenzahnbereich
- Aus hochwertigem Edelstahl

Artikel	REF	€
Artiholder, gerade	355 300	13,99

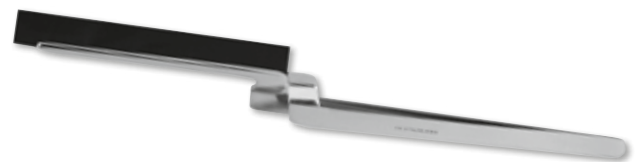

Gripit®

Aufbisskissen mit hoher Haftkraft

- Zum Entfernen von provisorisch eingesetzten Arbeiten
- Aufbisskissen aufwärmen, einsetzen und durch ruckartiges Öffnen entfernen
- Sicher und sehr angenehm für den Patienten
- Hygienisch zu je zwei Stück verpackt

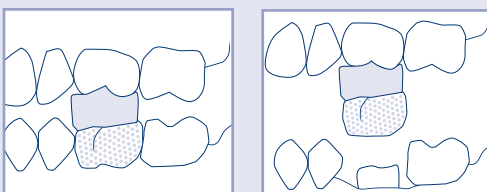

Artikel	Inhalt	REF	€
Gripit	50 (25 x 2) Stück	605 283	55,99





BD-Steribox

Behälter für die Desinfektion

- Praktisch für Kleinteile wie Bohrer, Diamanten
- Mit Öffnung im Deckel
- Mit herausnehmbarem Sieb zum Abspülen des Inhalts
- Beide Versionen sind autoklavierbar
- Maße: Kunststoff: Gesamthöhe ca. 12 cm, \varnothing ca. 8 cm
Metall: Gesamthöhe ca. 5 cm, \varnothing ca. 9 cm

Artikel	REF	€
BD-Steribox Kunststoff	355 139	8,99
BD-Steribox Metall	355 138	22,99



Klipp-Klapp Sieb RS

Siebzange aus Edelstahl

- Praktisch zum Einhängen in das Ultraschallbad
- Um empfindliche Kleinteile sicher abzubrühen
- Durchmesser der Siebe 45 mm

Artikel	REF	€
Klipp-Klapp Sieb RS	304 140	6,99



Dosierflasche

Spritzflasche aus transparentem Kunststoff

- Mit feiner Düse und Steigrohr
- Zur Feindosierung von Flüssigkeiten
- In zwei Größen erhältlich

Artikel	REF	€
Dosierflasche, 250 ml	304 405	3,80
Dosierflasche, 500 ml	304 406	4,60

Miraclip

Serviettenketten

- Aus autoklavierbarem Gummimaterial mit Edelstahlclips

Artikel	REF	€
Miraclip, blau	605 240	5,50
Miraclip, gelb	605 241	5,50
Miraclip, violett	605 242	5,50
Miraclip, weiß	605 243	5,50
4er Set, je 1 x blau, gelb, violett und weiß	605 228	20,99

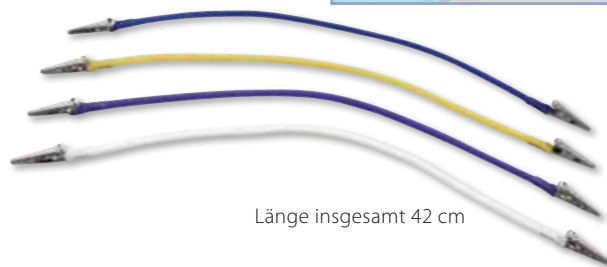

Länge insgesamt 42 cm

Fit-N-Fix

Hygienische Einweg-Serviettenhalter

- Einfache Anwendung: Schutzfolie entfernen und ankleben
- Dehnbares Material aus weichem Krepp-Papier
- Kombinierbar mit jeder Papierserviette
- Einfache Verwendung, wird zusammen mit der Serviette entsorgt
- In zwei floralen Mustern erhältlich

Artikel	Inhalt	REF	€
Fit-N-Fix, blau	200 Stück	605 249	12,50
Fit-N-Fix, pink	200 Stück	605 250	12,50



Länge 38 cm



Cotton-Clip

Wasserrollenhalter

- Halten Rollen für ein trockenes Arbeitsfeld in situ
- Aus leichtem Kunststoff

Artikel	Inhalt	REF	€
Cotton-Clip, Kunststoff	100 Stück	605 350	29,99



Cottoroll

Behälter für Wasserrollen

- Hygienische, trockene Aufbewahrung
- Schnelle Entnahme – nur Schublade öffnen
- Automatisches Nachrutschen der Wasserrollen
- Leicht von oben zu befüllen
- Standfest, rutschsicher, stabil

Artikel	REF	€
Cottoroll	355 132	20,99



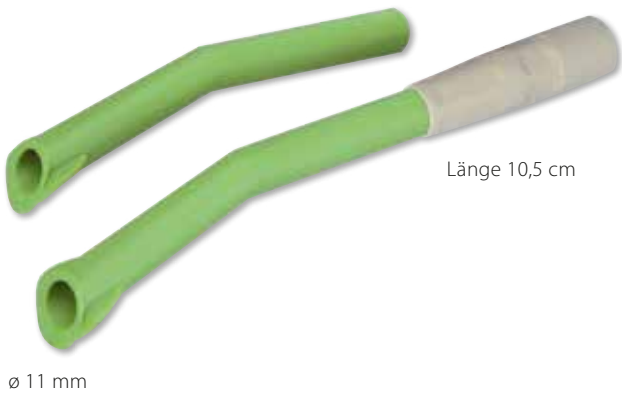

Pelotte Plus

Autoklavierbare Kunststoffabsaugkanülen

- Für den Patienten sehr angenehm, mit runder Pelotte
- Ideal auch in der Kinderzahnheilkunde
- ø 11 mm, Länge 10,5 cm
- Autoklavierbar

Artikel	Inhalt	REF	€
Pelotte Plus, grün inkl. 1 Adapter (von ø 11 auf 16 mm)	10 Stück	254 024	10,99



Pelotte-Aspirator

Einmal-Kunststoffabsaugkanülen

- Mit runder Pelotte
- ø 11 mm, Länge 10 cm

Artikel	Inhalt	REF	€
Pelotte-Aspirator, weiß, inkl. 1 Adapter (von ø 11 auf 16 mm)	50 Stück	254 022	21,99
Pelotte-Aspirator, orange, inkl. 1 Adapter (von ø 11 auf 16 mm)	50 Stück	254 023	21,99



Mirasucto®

Lange Einmal-Kunststoffabsaugkanülen

- Mit eckiger Pelotte
- ø 11 mm, Länge 14 cm

Artikel	Inhalt	REF	€
Mirasucto, weiß	50 Stück	254 020	20,99
Mirasucto, orange	50 Stück	254 021	20,99

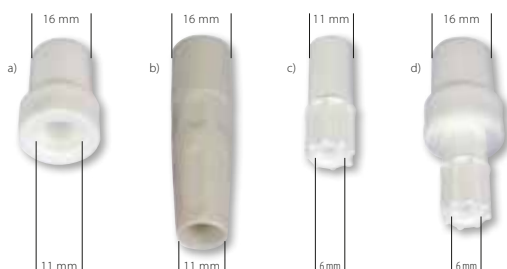

Mirasuc® Adapter

Ansatz- und Verbindungsstücke für Absaugkanülen

- Aus Kunststoff, für alle gängigen Absauganlagen
- Durch Kombination von Adapter a) und c) Erweiterung von 6 auf 16 mm möglich (d)

Artikel	REF	€
a) weiß, autoklavierbar, von 11 mm auf 16 mm	254 130	2,99
b) grau, autoklavierbar, Handformgriff Erweiterung von 11 mm auf 16 mm	254 133	2,99
c) weiß, von 6 mm (Speichelzieher) auf 11 mm	254 132	2,99
d) Kombination von Adapter a) und c), von 6 auf 16 mm		

Abb. ähnlich

Chirurgo-Suc I

Sterile chirurgische Einmal-Absaugkanülen

- Extrem lang (20 cm) für ein freies Arbeitsfeld
- Passen mit Adapter (REF 254 130 und 254 132 - s. S. 30) an alle Schläuche
- Transparenter Kunststoff
- Steril einzeln verpackt
- Kanüldurchmesser: 2 mm

Artikel	Inhalt	REF	€
Chirurgo-Suc I	10 Stück	254 000	24,99



Steri-Suc-Tube

Chirurgische Absaugkanülen

- Aus hochwertigem, durchsichtigem, honigfarbenem Kunststoff
- Ideal für Arbeiten mit aktivierten Elektroden (s. S. 79) oder rotierenden Instrumenten
- Autoklavierbar
- Passen ohne Adapter auf Speichelzieher (6 mm)
- Extrem leicht, ca. 3 g
- Inkl. einem Chiru-Cleaner (Nr. 19, REF 605 215)

Artikel	Inhalt	REF	€
Steri-Suc-Tube	10 Stück	254 060	38,99



Chiru-Cleaner®

Reinigungsbürsten für chirurgische Kanülen

Artikel	Inhalt	REF	€
a) Chiru-Cleaner 19, 19 cm lang	12 Stück	605 215	16,99
b) Chiru-Cleaner 16, 16 cm lang	6 Stück	605 217	9,99

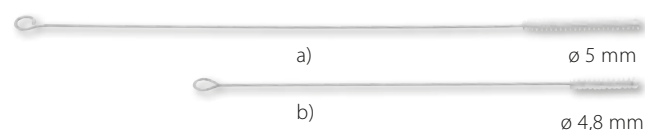

Mirasuc® Bürste

Reinigungsbürste für Absaugkanülen

- Biegsam, ideal zur Innenreinigung der Kanülen
- Für alle Absaugkanülen mit ø 11 und 16 mm, Länge ca. 18,5 cm

Artikel	Inhalt	REF	€
Mirasuc Bürste	6 Stück	605 216	7,99





Cold-Bag

Kältekompressen zur Schmerzlinderung

- Wirksame Kälte durch Sofort-Aktivierung, kühlt ca. 30 Min. (bei 4°C)
- Effektive Schmerzreduktion
- Resorption von Hämatomen und Schwellungen
- Patentierte Technologie
- Nicht umweltbelastend

Artikel	Inhalt	REF	€
Cold-Bag Kompressen	10 Stück	605 501	17,99



Miracold® Plus

Kältespray

- Ca. - 50°C an Applikationskanüle (Kunststoff)
- Orangenaroma
- Zur Vitalitätsprüfung

Artikel	Inhalt	REF	€
Miracold Plus	200 ml	554 213	8,99



Orange Solvent®

Reinigungslösung

- Zum Entfernen von Abformpasten, Zinkoxid-Zementen, Dispersionskleber (Etikettenaufkleber) von Instrumenten
- Ideal zur Reinigung von Edelstahl
- Oberflächen glänzen und werden geschützt
- Frischer Orangenduft
- Lieferbar als Flüssigkeit und als Spray

Artikel	Inhalt	REF	€
Orange Solvent Liquid	250 ml	554 102	11,99
Orange Solvent Spray	200 ml	554 201	9,50



Praxipolish® Plus

Reinigungsschaum zur Praxispflege

- Entfernt mühelos Schmutz, Ränder, Flecken etc.
- Für Geräte, Kunststoff-, Holzoberflächen etc.
- Mit ultrahygienischen Eigenschaften
- Getestet vom „Institut für Krankenhaushygiene und Infektionskontrolle“ IKI Gießen

Artikel	Inhalt	REF	€
Praxipolish Plus	400 ml	554 208	9,99

Del-Ject

Kunststoff-Amalgampistole

- Autoklavierbar

Artikel	REF	€
Del-Ject, 90° gebogen	355 036	14,99



Amalgambrunnen

Amalgamdepot aus rostfreiem Edelstahl

- Einfaches Aufnehmen durch flachen Boden
- Ermöglicht das Aufnehmen von Amalgam ohne Hautkontakt
- Stand- und rutschfest, autoklavierbar

Artikel	REF	€
Amalgambrunnen	355 000	21,99



Höhe: ca. 3 cm
 ø Öffnung oben:
 ca. 2 cm

Gewicht: 123 g

Occlu® Spray Plus

Hochwertiges, grünes Okklusionsspray

- Zur Markierung von Kontaktpunkten durch direktes Aufsprühen auf die Okklusionsflächen oder Kroneninnenseiten
- Mikro-Pulverschicht für höchste Genauigkeit
- Kunststoffdüse für feinen Spraynebel
- Pulverschicht mit Wasser leicht zu entfernen, sparsamer Verbrauch

Artikel	Inhalt	REF	€
Spraydose, grün	75 ml	554 205	11,99
Spraydose, grün	50 ml	554 211	8,99



Protho Clean®

Zur Reinigung und Hochglanzpolitur von prothetischen Arbeiten

- Ästhetische Aufwertung der Präsentation Ihrer prothetischen Arbeit
- Zum Entfernen von Poliermittel- und Monomerresten auf Zahnersatz
- Einfach aufsprühen, kurz einwirken lassen, mit weichem Tuch abwischen
- Angenehmer Minzgeschmack

Artikel	Inhalt	REF	€
Protho Clean	75 ml	554 220	11,80





OXYSAFE® Gel und Liquid Professional

Zur nachhaltigen Unterstützung in der Behandlung von Parodontitis und Periimplantitis

- Gel und Mundspülung mit aktiver Sauerstofftechnologie
- Schnelle Reduktion der Taschentiefe
- Taschendesinfektion und beschleunigte Wundheilung
- Einfache und präzise Applikation

Artikel	Inhalt	REF	€
OXYSAFE Intro Kit	3 x 1 ml Gel, 3 x 250 ml Liquid + 3 x Kanüle	155 040	124,99
OXYSAFE Gel	3 Spritzen à 1 ml (Refill)	155 041	113,00
OXYSAFE Liquid	250 ml	155 042	10,99

**Keine Antibiotika
Kein CHX
Über 20 Jahre
klinische Erfahrung**



Patientensituation nach erfolgter Therapie mittels Metronidazol, CHX Chips, aPDT und anderen Maßnahmen nach dem 3. Recall



Applikation des OXYSAFE Gels in situ



Patientensituation 3 Wochen nach Beginn der Sauerstofftherapie mittels OXYSAFE Professional

Wie wirkt OXYSAFE® Professional?

OXYSAFE Gel Professional enthält eine patentierte Ardox-X® Technologie auf Aktivsauerstoffbasis (Kohlenwasserstoff-Oxoborat-Komplex), die aufgrund ihrer Aktivität und geringen Größe in den Biofilm eindringen kann und dort auf zwei Wegen wirksam wird. Der Sauerstoff kann von den am Entzündungsprozess beteiligten anaeroben Bakterien nicht verwertet werden, so dass der Biofilm geschwächt und in seiner Funktionsfähigkeit gestört wird. Gleichzeitig unterstützt der Sauerstoff das umliegende Weichgewebe bei der Heilung. Dazu wird eine Neubildung des Biofilms gehemmt. Sauerstoff schützt die Mundflora und greift weder Mukosazellen noch Osteoblasten an.

Wie wird OXYSAFE® angewendet?

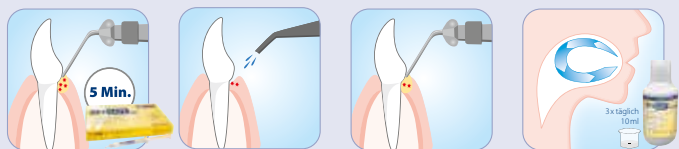

Erste direkte Applikation des Gels in die Zahnfleischtasche

Reinigen der Zahnfleischtasche

Zweite Applikation des Gels in die Zahnfleischtasche und dort belassen

Fortsetzung der Behandlung durch den Patienten zuhause

Anwenderstimmen

Dani Müller, ZMP: „Einfache Anwendung, Abtötung anaerober Bakterien durch Sauerstoff.“

Natascha Thiem, ZMP: „Eine große Bereicherung, weil die Handhabung und der Einsatz einfach und sehr effektiv sind.“

Christina Eilers, DH: „OXYSAFE Professional finde ich eine gute Ergänzung bei der PA-Therapie, weil es die Wundheilung unterstützt.“

Mira Clean

Mundspültableten zum Auflösen

- Erfrischend, reinigend, kühlend
- Der kleine zusätzliche Service für den Patienten
- Ideal auch für die Prophylaxebehandlung
- Pastillen lösen sich in max. 3 Min. vollständig auf
- In zwei angenehmen Geschmacksrichtungen: Mint und Thymol

Artikel	Inhalt	REF	€
Mint (grün)	1000 Pastillen	605 504	22,99
Thymol (pink)	1000 Pastillen	605 505	22,99



Mirafloss® Big

Spenderbox für die Wandmontage

- Ideal für den professionellen Praxiseinsatz
- Einhandbedienung durch scharfe Metallkante
- Nachfüllbar

Artikel	Inhalt	REF	€
Mirafloss Big (weiß, gewachst / schwarz, gewachst, mint)	2 x 200 m	605 735	27,99
Refill: schwarz, gewachst, mint	200 m	605 737	3,62
Refill: weiß, gewachst	200 m	605 736	3,62
Refill: weiß, ungewachst	200 m	605 738	3,62



Myzotect®-Tincture

Myrrhe-Benzoin-Tinktur zur Pflege der beanspruchten Mundschleimhaut

- Nach PA-Behandlungen und zahnärztlichen Eingriffen
- Myrrhe (gewebefestigend und pflegend) hilft u. a. bei Nachwirkungen von Zahn- und Zahnfleischbehandlungen
- Benzoin und Aloe unterstützen die Pflege und Festigung der Mundschleimhaut
- Anwendung ohne Antibiotika und ohne Corticosteroide
- Brennt nicht nach dem Auftragen und haftet durch die sirupartige Konsistenz lange auf der Schleimhaut
- Reicht für über 100 Anwendungen

Artikel	Inhalt	REF	€
Myzotect-Tincture	5 ml	155 008	11,99
Myzotect-Tincture	50 ml	155 005	23,99

TIPP: Für den Heimgebrauch des Patienten

Artikel	Inhalt	REF	€
Myzotect-Tincture	5 x 5 ml	155 006	56,99
Myzotect-Tincture	10 x 5 ml	155 007	104,99



Sehr nützlich in der Anwendung mit Reso-Pac (siehe S. 15)





Mira-Clin P®

Prophylaxepaste mit Tiefenreinigung

- Zur professionellen Zahnreinigung in der Praxis
- Optimaler Reinigungseffekt
- Entfernt Beläge und Verfärbungen schonend
- Instandhaltung der Zahnhartsubstanz
- Fluoridfrei, angenehmer Fruchtgeschmack

Artikel	Inhalt	REF	€
Mira-Clin P	250 g	605 656	18,99
Dose mit 200 Schälchen je 2 g und Edelstahl-Fingerring II		605 658	45,99
Fingerring II, einzeln		605 444	5,55

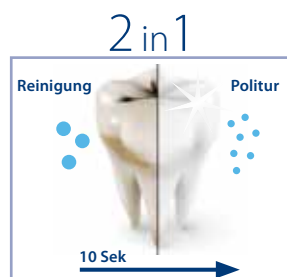

Mira-Clin® hap

Polierpaste mit Hydroxylapatit

- Zur professionellen Zahnreinigung und Politur
- Zur Pflege sensibler Zahnhälse
- Entfernt Beläge und Verfärbungen schonend
- Bildet eine Schutzschicht auf Zähnen und Zahnhälse
- Instandhaltung der Zahnhartsubstanz

Artikel	Inhalt	REF	€
Mira-Clin hap	75 ml	605 654	10,50
Mira-Clin hap, Schälchen	100 Stück à 2 g	605 661	24,50



Dapp-a-Way

Einmal-Dappenschälchen mit Fingerring

- Set mit 1000 Kunststoffschälchen

Artikel	Inhalt	REF	€
Set inkl. 1 Fingerring	1000 Stück	605 445	71,99
Fingerring einzeln		605 446	5,70

Prophy-Ring

Dappenschälchenhalter aus Edelstahl

- Praktischer Metallring zum Aufsetzen auf den Finger
- Zur Applikation direkt am Patienten

Artikel	REF	€
Prophy-Ring	605 657	15,99

Mirafluor®-Tray

Applikationslöffel für Fluoridgel

- Aus flexiblem Material
- Mit Abfüllmarkierung
- Doppellöffel für OK und UK gleichzeitig
- In gelber, mit jedem Gel kontrastierender Farbe
- In drei Größen erhältlich

Artikel	Inhalt	REF	€
Mirafluor-Tray, small	50 Stück	605 620	24,99
Mirafluor-Tray, medium	50 Stück	605 621	24,99
Mirafluor-Tray, large	50 Stück	605 622	24,99



Mit Füllmarkierung

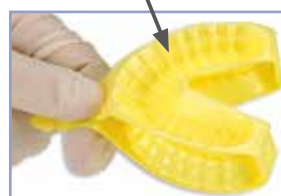

mirafluor®-gel

Fluoridgel zur intensiven Kariesprophylaxe

- Stärkt den Zahnschmelz
- Beschleunigt die Remineralisierung
- mirafluor-gel mit 1,23 % Fluorid

Artikel	Inhalt	REF	€
mirafluor-gel, Mint	250 ml	605 800	18,99
mirafluor-gel, Erdbeere	250 ml	605 801	18,99



Mint



Erdbeere

Mirafluorid®

Fluoridlack auf Emulsionsbasis mit 0,15 % Fluorid

- Frei von Lösungsmitteln
- Zur punktgenauen Applikation, auch im feuchten Milieu auftragbar
- Wässrige Polymerschicht lässt Fluoride einfach diffundieren und wird problemlos durch Speichel zersetzt

Artikel	Inhalt	REF	€
Mirafluorid	5 ml	605 810	35,99

Zur Applikation empfehlen wir unsere Mirabrush Pinsel (s. S. 14)



Happy Morning®

Einmalzahnbürsten

- Ideal zum Zähneputzen vor der Behandlung in der Praxis, auf Kurzreisen etc.
- Hygienisch einzeln verpackt



Artikel	Inhalt	REF	€
Mit Zahnpasta imprägniert	100 Stück	605 401	25,99
Ohne Zahnpasta	100 Stück	605 403	24,99
Mit Xylitol (siehe Seite 96)	50 Stück	605 496	14,99



2,5 cm



mit Zahnpasta



ohne Zahnpasta



Anfärben macht die PZR bis zu 3-mal effektiver !



Mira-2-Ton®

Plaquetest

- Ältere Plaque wird blau, neuere rosa angezeigt
- Seit über 30 Jahren in der Zahnarztpraxis bewährt
- Motivierende Qualitätskontrolle für HelferIn und Patient
- Erythrosin- und glutenfrei
- Einfärbungen lassen sich durch Zähneputzen wieder entfernen

Mira-2-Ton® Lösung

Plaquetfärbelösung

Artikel	Inhalt	REF	€
Mira-2-Ton Lösung	60 ml	605 655	13,50

Mira-2-Ton® Pellets

Vorgetränkte Plaquetest-Mini-Schwämme

Artikel	Inhalt	REF	€
Mira-2-Ton Pellets	250 Stück	605 662	39,99

Mira-2-Ton® Tabletten

Plaquetesttabletten

Artikel	Inhalt	REF	€
Mira-2-Ton Tabletten	6 Stück	630 027	3,99
Mira-2-Ton Tabletten	5 x 10 Stück	605 765	11,99
Mira-2-Ton Tabletten	250 St. (lose)	605 768	29,99
Mundspiegel (ø 23 mm) einzeln	blau transp.	630 065	1,99
Mira-2-Ton Tabl., Display	16 Pack.	635 027	63,99

Ihre Apotheken Pharmazentralnr.: Tabl. 6 Stück PZN | D **02172082**

Weitere Mira-2-Ton Produkte finden Sie auf S. 104.



Dosierkappe
Für eine optimale Dosierung der Mundspüllösung

5 l

paroguard®

Patientenfreundliche Mundspüllösung

- Zur Anwendung vor jedem Prophylaxetermin
- Remineralisierend durch Fluorid (250 ppm)
- Speziell zur Anwendung bei eingeschränkter Mundhygienefähigkeit
- Adstringierend durch Hamamelis
- Antikariogen durch Xylitol
- Ohne Alkohol

Artikel	Inhalt	REF	€
paroguard (ohne Pumpe)	5000 ml	630 127	36,99
Dosierpumpe einzeln		630 138	10,50

Weitere Produkte siehe S. 97

Prophy-Cup®

Gummikelche zur Prophylaxe

- Zum einmaligen Gebrauch
- BPA- und latexfrei
- In zwei Härtegraden erhältlich

Artikel	Inhalt	REF	€
Schraubbar, regular, blau	50 Stück	605 832	23,99
Schraubbar, soft, grün	50 Stück	605 833	23,99
Snap on, regular, blau	50 Stück	605 830	17,99
Snap on, soft, grün	50 Stück	605 831	17,99
WST, regular, blau	50 Stück	605 834	28,99
WST, soft, grün	50 Stück	605 835	28,99



soft regular soft regular

Prophy-Angles®

Abgewinkelte Gummikelche

- Zum einmaligen Gebrauch
- BPA- und latexfrei
- Nur für Handstücke
- In zwei Härtegraden erhältlich

Artikel	Inhalt	REF	€
Regular, violett	100 Stück	605 836	37,99
Soft, grün	100 Stück	605 837	37,99

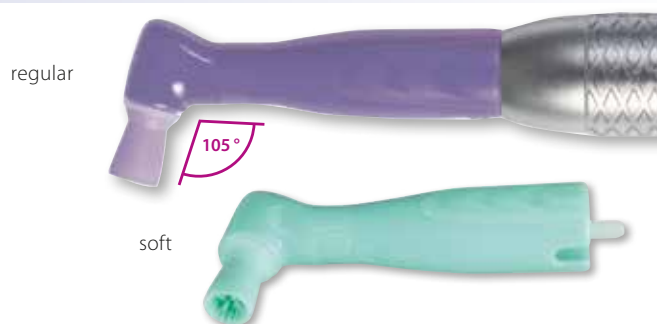

regular

soft

Prophy-Brush®

Prophylaxebürsten

- Zum einmaligen Gebrauch
- BPA-frei
- Optimale Reinigung und Politur
- Effektive Biofilmentfernung
- Für WST
- In zwei Größen erhältlich

Artikel	Inhalt	REF	€
Prophy-Brush Zylinder fein, flach, Ø 3,7 mm	50 Stück	605 870	18,99
Prophy-Brush Kelch normal, flach, Innen Ø 3,0 mm, Außen Ø 7,1 mm	50 Stück	605 871	18,99



Ø 3,7 mm
(Zylinder)

Innen Ø 3,0 mm,
Außen Ø 7,1 mm
(Kelch)

Rotoprox®

Mikro-Spiralbürstchen / Kunststoffbürstchen mit Edelstahlchaft

- Zum Reinigen und Polieren z.B. von Fissuren oder unzugänglichen Stellen
- Für WST
- Extraorale Anwendung

Rotoprox Mini mit Edelstahlchaft

Artikel	Inhalt	REF	€
Flach (20 mm lang)	50 Stück	605 792	35,99

Rotoprox mit Edelstahlchaft

Artikel	Inhalt	REF	€
Rotoprox, für WST Ø 2,0 mm x-fein/gerade 27 mm lang	10 Stück	605 719	17,50
Rotoprox, für WST Ø 2,2–5 mm fein/konisch 27 mm lang	10 Stück	605 721	17,50

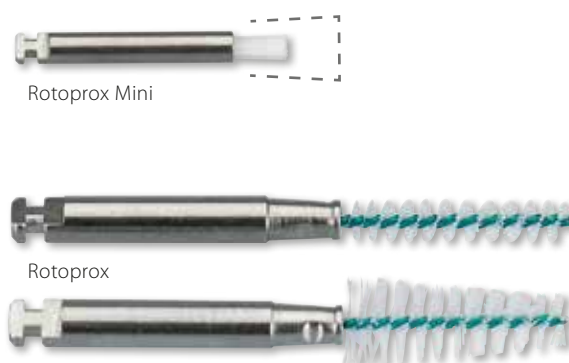

Rotoprox Mini

Rotoprox



Fit-Kofferdam® Starter Kit I

Grundausrüstung I für die Kofferdamtechnik

- 1 Bord mit 12 Klammern komplett
- 1 Fit Klammerzange
- 1 Fit Lochzange
- 1 Fit Stahlrahmen groß
- 1 Fit-Kofferdam-Lehrbuch

Fit-Kofferdam® Starter Kit II

Grundausrüstung II für die Kofferdamtechnik

- 1 Bord mit 12 Klammern komplett
- 1 Fit Klammerzange
- 1 Fit Lochzange
- 1 Fit Latex medium (36 Blatt)
- 1 Fit Klapprahmen (Kunststoff)
- 1 Lochschablone
- 1 Fit-Kofferdam-Lehrbuch

Artikel	REF	€
Fit-Kofferdam Starter Kit I	355 320	315,00
Fit-Kofferdam Starter Kit II	355 338	353,00



Fit-Kofferdam® Klammerbord

Klammerbord mit und ohne Klammern

Edelstahl, mit 8 Klammern

je 2 x Nr. 9, je 1 x Nr. 2A, W2A, 5, 56, 203, 204

Edelstahl, mit 12 Klammern

je 1 x Nr. 5, 7, 9, 56, 201, 202, 206, 207, 210, 0, 2, 2A

Edelstahl, mit 18 Klammern

je 1 x Nr. P1, P2, 7, 9, 18, 22, 27, 29, 201, 202, 203, 204, 205, 208, 209, 138, 139, 210

Artikel	REF	€
Klammerbord mit 8 Klammern	355 330	148,00
Klammerbord mit 12 Klammern	355 331	182,00
Klammerbord mit 18 Klammern	355 332	315,00
Klammerbord ohne Klammern (für 8 Klammern)	355 327	44,99
Klammerbord ohne Klammern (für 12 Klammern)	355 328	64,99
Klammerbord ohne Klammern (für 18 Klammern)	355 329	79,99

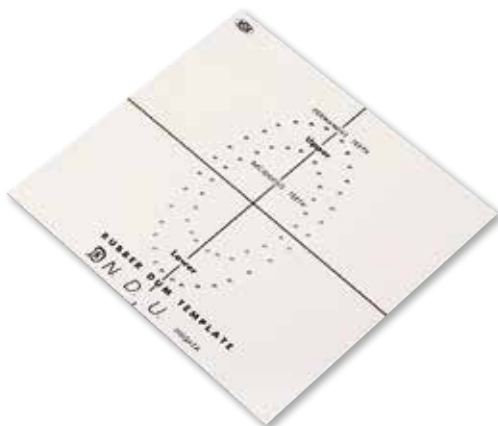

Fit-Kofferdam® Lochschablone

Zum Markieren der Löcher im Kofferdam vor dem Perforieren

- Stabiler Kunststoff

Artikel	REF	€
Fit-Kofferdam Lochschablone, 15 x 15 cm	355 318	21,50

Fit-Kofferdam® Klammerzange

Für problemloses Greifen der Klammern

- Frei arretierbar
- Kein Kippen der Klammer möglich
- Länge: 17 cm

Artikel	REF	€
Fit-Kofferdam Klammerzange	355 333	38,99



Fit-Kofferdam® Lochzange

Für perfekt gestanzte, reißfeste Perforationen

- Beweglicher Stanzdorn, der immer den gesamten Schneiderand erfasst
- Aus Edelstahl
- Länge: 16 cm

Artikel	REF	€
Fit-Kofferdam Lochzange	355 321	97,99



Fit-Kofferdam®-Latex

Aus natürlichem Latex-Gummi

- Medium: besonders leichtgängig durch den Approximalkontakt
- Heavy: für stärkere Retention der Gingiva
- Hohe Reißfestigkeit durch gleichbleibende Qualität
- Kühl aufbewahrt mindestens ein Jahr haltbar
- Grün (15 x 15 cm), einseitig gepudert

Artikel	Stärke	Inhalt	REF	€
Latex, medium	0,18–0,23 mm	36 Blatt	355 335	18,30
Latex, heavy	0,23–0,29 mm	36 Blatt	355 336	22,30



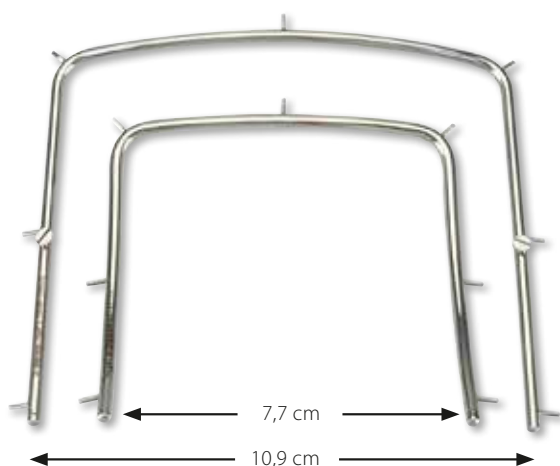

Fit-Kofferdam® Stahlrahmen

Stabiler Edelstahlrahmen

- Zum Straffen des Kofferdams ohne Perforation
- Autoklavierbar
- In zwei Größen erhältlich

Artikel	REF	€
Stahlrahmen I, groß	355 324	24,99
Stahlrahmen II, klein	355 323	22,99



Fit-Kofferdam® Klapprahmen

Klappbarer Kunststoffrahmen

- In der Mitte aufklappbar, erleichtert Zugang
- Vermeidet Reflektionen bei Kontrollröntgenaufnahmen, ideal für die Endodontie
- Autoklavierbar
- Gewicht: 16 g

Artikel	REF	€
Fit-Kofferdam Klapprahmen	355 319	32,50

Fit-Kofferdam® Lehrbuch

Grundzüge und praktische Anwendung von Kofferdam

- 60-seitiges Lehrbuch
- Gratis erhältlich
- Kofferdam-Kurse auf Anfrage!

Artikel	REF	€
Fit-Kofferdam Lehrbuch	160 001	Kostenlos



Anwendung
von Kofferdam

Unsere Fit-Kofferdam Klammern aus hochwertigem Edelstahl werden in ihrer Spannkraft werkseitig exakt, präzise und zweckmäßig für den Zahn eingestellt, für welchen sie gedacht sind. Für diese hohe Qualität wird 0,66 mm starker, autoklavierbarer Edelstahl verwendet.

Fit-Kofferdam® Klammern

Ivory-Stil (cervical)

Artikel	REF	€
212	355 386	13,60

Ivory-Stil (labial)

Artikel	REF	€
210	355 384	13,60
9	355 355	13,60
90N (o. Abb.)	355 371	13,60

Mit Watterollenhalterung

Artikel	REF	€
Set mit beiden Klammern G-L und G-R	355 389	28,99

Für Kinder R + L

- Für die ersten Molaren

Artikel	REF	€
P-R	355 387	13,60
P-L	355 388	13,60



212

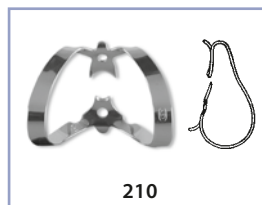

210

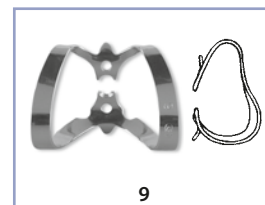

9

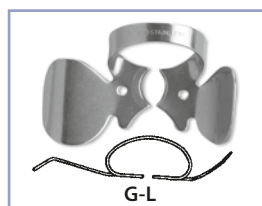

G-L

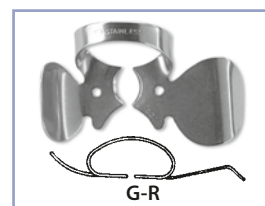

G-R

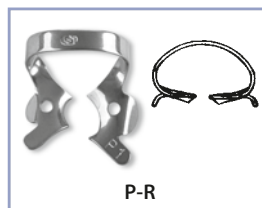

P-R

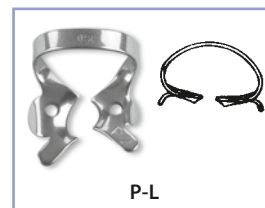

P-L

Fit-Kofferdam® Klammern Black

Schwarze Kofferdam Klammern

- Blendarme Oberflächen verhindern störende Lichtreflexe
- Blendfreies Arbeiten beim Einsatz von Lupenbrillen und intraoralen Kameras
- Hochwertiger Edelstahl

Artikel	REF	€	Artikel	REF	€
0	355 770	15,99	139	355 778	15,99
2	355 771	15,99	201	355 779	15,99
2A	355 772	15,99	202	355 780	15,99
5	355 773	15,99	206	355 781	15,99
7	355 774	15,99	207	355 782	15,99
8A	355 775	15,99	210	355 783	15,99
56	355 776	15,99	1AT	355 785	16,99
138	355 777	15,99	14T	355 786	16,99



8A



138



1AT



Foto Optimized

Fit-Kofferdam®

Cervicalklammer 214

Spezialklammer

- Zur Freilegung des Zahnhalses und der temporären Verdrängung der Gingiva
- Schraubfixierung garantiert einen sicheren Halt
- Ideal z. B. bei der adhäsiven Befestigung von Veneers

Artikel	REF	€
Cervicalklammer 214	355 400	63,99





9T



1T



1AT



2T



2AT



14T



56T



55E



54D



64D



65E



85E



84D



74D



75E

Fit-Kofferdam® T-Klammern

Spezifizierte Kofferdam T-Klammern

- Für den Labial-, Prämolaren- und Molarenbereich
- Mit gezackten Backen zur besseren Fixierung am Zahn

Labiale T-Klammer

Artikel	REF	€
9T	355 754	14,60

Prämolare T-Klammern

Artikel	REF	€
1T	355 752	14,60
1AT	355 753	14,60
2T	355 750	14,60
2AT	355 751	14,60

Molare T-Klammern

Artikel	REF	€
14T	355 758	14,60
56T	355 759	14,60

Fit-Kofferdam® Kinder Klammern

Spezielle Kofferdam-Klammern für Kinder

- Extra entworfen für die anatomische Form von Milchzähnen
- Ideal für die Pädodontie
- „D“ = Prämolare, „E“ = Molare

Artikel	Quadrant	REF	€
55E	rechts oben	355 723	14,60
54D	rechts oben	355 722	14,60
64D	links oben	355 724	14,60
65E	links oben	355 725	14,60
85E	rechts unten	355 729	14,60
84D	rechts unten	355 728	14,60
74D	links unten	355 726	14,60
75E	links unten	355 727	14,60
Kit mit 8 Klammern auf Klammerbord		355 720	149,99
Klammerbord einzeln, ohne Klammern		355 721	44,99

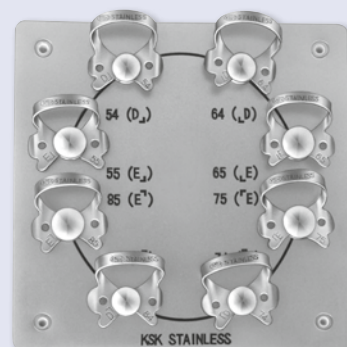

Fit-Kofferdam® Klammern

Molaren-Klammern flügellos

Artikel	REF	€
15	355 358	13,60
18	355 359	13,60
24	355 361	13,60
25	355 362	13,60
26	355 363	13,60
28	355 365	13,60
30	355 367	13,60
31	355 368	13,60
51	355 369	13,60
138	355 372	13,60
139	355 373	13,60
W8A	355 354	13,60

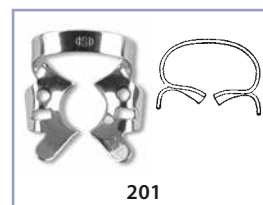
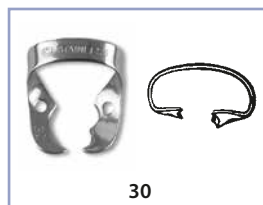
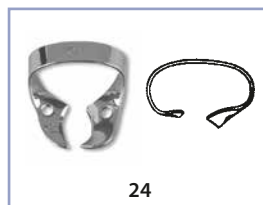

Molaren-Klammern mit Flügeln

Artikel	REF	€
201	355 375	13,60
5	355 349	13,60
56	355 370	13,60
202	355 376	13,60
205	355 379	13,60
7	355 350	13,60
203	355 377	13,60
12A	355 404	13,60
13A	355 405	13,60
204	355 378	13,60
7A	355 351	13,60

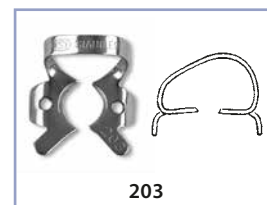
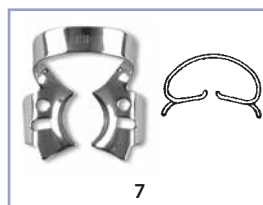
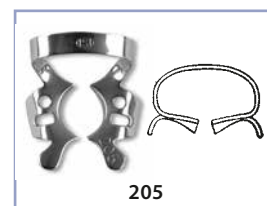
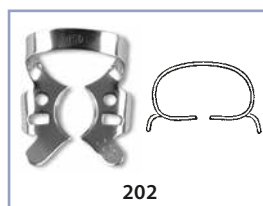
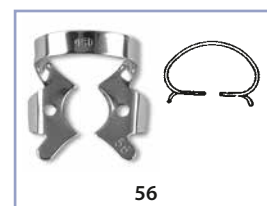
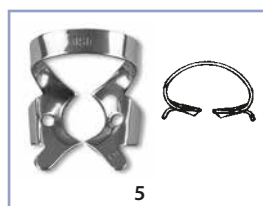
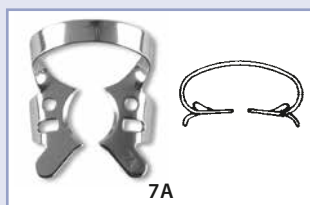
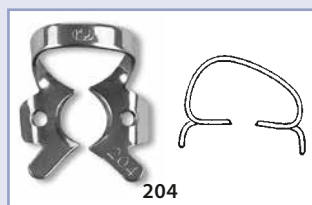

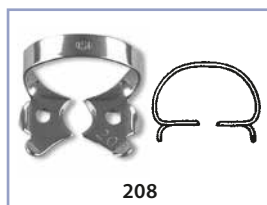
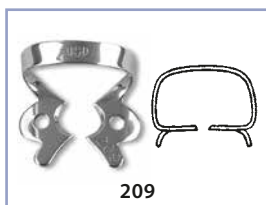
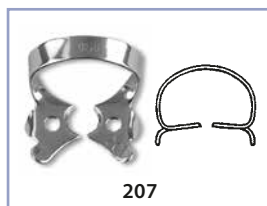
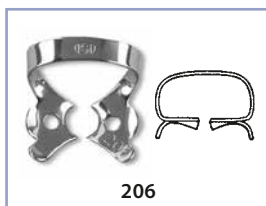
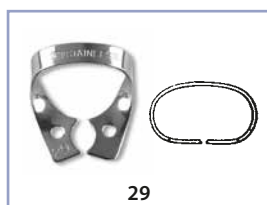
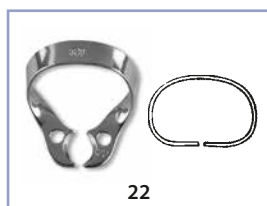

Fit-Kofferdam® Klammern

Molaren-Klammern mit Flügeln (tiefgreifend)

Artikel	REF	€
3	355 346	13,60
4	355 348	13,60
8	355 352	13,60
8A	355 353	13,60
14	355 356	13,60
14A	355 357	13,60

Bei zu geringer Friktion der Klammer besteht die Möglichkeit der Aktivierung z. B. mit einer Spitzzange.

Prämolaren-Klammern flügellos

Artikel	REF	€
W2A	355 345	13,60
22	355 360	13,60
27	355 364	13,60
29	355 366	13,60

Prämolaren-Klammern mit Flügeln

Artikel	REF	€
00	355 341	13,60
0	355 340	13,60
206	355 380	13,60
207	355 381	13,60
209	355 383	13,60
208	355 382	13,60
1	355 342	13,60
2	355 343	13,60
2A	355 344	13,60

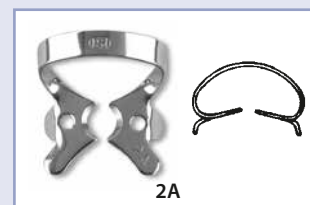
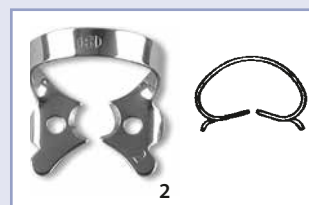

Endo N2®

Wurzelkanalzement auf Zinkoxid-Eugenol Basis

- Preiswerte und schnelle Alternative seit über 50 Jahren
- Allein oder als Sealer in Verbindung mit Guttapercha-Stiften verwendbar
- Angemischt einfach in den Kanal einrotierbar
- Gutes Adhäsionsvermögen an den Kanalwänden
- Ausgehärtet eine definitive, nicht resorbierbare Füllung
- Antimikrobielle Wirkung, die mit der allmählichen Aushärtung erlischt
- Bestehend aus Pulver und Flüssigkeit zum Mischen

Artikel	Inhalt	REF	€
Set	10 g Pulver, 6 g Liquid	152 027	49,99
Pulver einzeln	10 g	152 028	35,99
Liquid einzeln	6 g	152 029	20,99

„Bei über 8800 in der EDV registrierten VitE's des Zeitraums 1985 – 1999 wurde die Behandlung nur in 22 Fällen (5 selbst, 17 Assistent) in mehr als einer Sitzung vollzogen. Tausende Vitalamputationen und Milchzahn-Endos habe ich nicht gezählt.“
Dr. Robert Teeuwen



Anwender-bericht



Röntgenkontrolle



Miraclean-Implant Black

Kunststoffinstrumente für Implantate

- Schwarze Instrumente für guten Kontrast
- Doppelendig, in vier speziellen Formen
- Autoklavierbarer Kunststoff

Artikel	REF	€
Set mit 4 Instrumenten	355 220	18,99
Instrument einzeln: Nr. 1, Seitenzahn	355 221	5,99
Instrument einzeln: Nr. 2, Luniatschek + Scaler	355 222	5,99
Instrument einzeln: Nr. 3, Frontzahn	355 223	5,99
Instrument einzeln: Nr. 4, Pfosten	355 224	5,99



Nr. 1 Seitenzahn



Nr. 2 Luniatschek + Scaler



Nr. 3 Frontzahn



Nr. 4 Pfosten



6 aufeinander-
genähte Lagen

4 mm breit

Super-Splint De Luxe

Mehrlagiges Glasfaserband

- 6 aufeinandergenähte Lagen feinmaschigen, ultradünnen und silaniserten Glasfaserbandes
- 4 mm breit, für ca. 25 Anwendungen

Super-Splint

Einlagiges Glasfaserband zur Schienung und Verstärkung

- Äußerst flexibel und leicht zu verarbeiten
- Mehrere Lagen des Bandes können mit Komposit aufeinander geschichtet werden
- 4 mm breit, silanisiert, für bis zu 50 Anwendungen

Artikel	REF	€
Super-Splint De Luxe, 50 cm Band	355 848	114,00
Super-Splint, 3 m Band	355 849	82,99



Micro-Etch

37%ige Phosphorsäure

- Standfestes Gel
- Blau eingefärbt zur besseren Sichtbarmachung auf dem Schmelz
- Leicht aus der Spritze zu dosieren
- Reicht für ca. 30 Anwendungen

Artikel	REF	€
Micro-Etch, 2 ml Spritze mit 3 Kanülen	152 284	10,59

Weitere Applikationsnadeln: Miraject Endo Luer (siehe auch Seite 11)

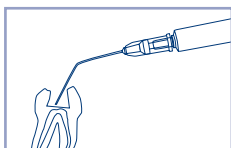

Calci-Line®

Gebrauchsfertige Calciumhydroxidpaste (45%)

- Zur direkten Überkappung bei Eröffnung der Pulpa oder Pulpotomien; indirekte Überkappung bei Caries profunda
- Für temporäre Wurzelkanalfüllungen
- Hoher pH-Wert (über 11,5) für antimikrobiellen Effekt, radiopak
- Sparsam und leicht zu dosieren
- Geeignet unter allen Unterfüllungs- und Füllungsmaterialien
- Mit Aushärtungsschutz-Hülle

Artikel	REF	€
Calci-Line, 2 ml Spritze mit 5 Kanülen	152 283	23,50

Weitere Applikationsnadeln: Miraject Endo Luer (siehe auch Seite 11)

Mirapost®

Preisgünstige Aufbaustifte

- Selbstschneidendes Gewinde
- In zwei Versionen: Titan oder 24 K vergoldet
- Werden direkt eingeschraubt oder einzementiert
- In vier Längen: short (8 mm), medium (9,5 mm), long (12 mm), x-long (14 mm)
- In sechs Stärken: Nr. 1 (ø 1,05 mm), Nr. 2 (ø 1,20 mm), Nr. 3 (ø 1,35 mm), Nr. 4 (ø 1,50 mm), Nr. 5 (ø 1,65 mm), Nr. 6 (ø 1,80 mm)
- Sets enthalten pro Größe drei, sechs oder zwölf Stifte

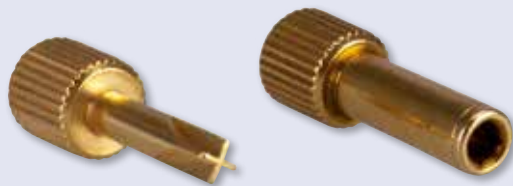
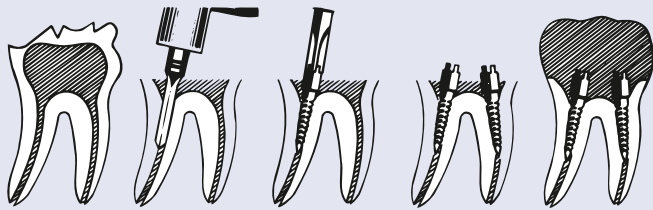

Set vergoldet mit Hohl- und Kreuzdriver, Set Titan mit Hohldriver

Artikel	Inhalt	REF	€
Set 240, vergoldet	20 x 12 Stück	355 975	179,00
Set 120, Titan	20 x 6 Stück	355 998	270,00
Set 60, vergoldet	20 x 3 Stück	355 974	69,00
Set 60, Titan	20 x 3 Stück	355 973	145,00

Reamer

Artikel	ø	Inhalt	REF	€
Set 1-6		6 Stück	355 997	76,00
Nr. 1	1,05	3 Stück	356 020	35,99
Nr. 2	1,20	3 Stück	356 021	35,99
Nr. 3	1,35	3 Stück	356 022	35,99
Nr. 4	1,50	3 Stück	356 023	35,99
Nr. 5	1,65	3 Stück	356 024	35,99
Nr. 6	1,80	3 Stück	356 025	35,99
Hohldriver, einzeln			356 027	5,99
Kreuzdriver, einzeln			356 028	5,99

Vergoldet



Titan

	S (8 mm)	M (9,5 mm)	L (12 mm)	XL (14 mm)
Reamer NF (3er Pck.)				
Nr. 6 (ø 1,80) 356 025	G 355 981 Ti 356 004	G 355 987 Ti 356 010	G 355 993 Ti 356 016	G 355 995 Ti 356 018
Nr. 5 (ø 1,65) 356 024	G 355 980 Ti 356 003	G 355 986 Ti 356 009	G 355 992 Ti 356 015	
Nr. 4 (ø 1,50) 356 023	G 355 979 Ti 356 002	G 355 985 Ti 356 008	G 355 991 Ti 356 014	G 355 994 Ti 356 017
Nr. 3 (ø 1,35) 356 022	G 355 978 Ti 356 001	G 355 984 Ti 356 007	G 355 990 Ti 356 013	
Nr. 2 (ø 1,20) 356 021	G 355 977 Ti 356 000	G 355 983 Ti 356 006	G 355 989 Ti 356 012	
Nr. 1 (ø 1,05) 356 020	G 355 976 Ti 355 999	G 355 982 Ti 356 005	G 355 988 Ti 356 011	

Nachfüllpackungen mit 6 Stiften in Titan oder 12 Stiften in Gold auf Anfrage.



Proto-Cam® Gesichtsschutzschild



- Premium-Sichtqualität: keine Reflexionen, keine Verzerrungen
- Sehr robustes, widerstandsfähiges Polycarbonat
- Sicheres Arbeiten mit dem Prophylaxestrahlggerät
- Ultraleichtes Design (nur 28 g)
- Schildabmessungen: 23 cm x 16,2 cm



**Austauschen
statt Entsorgen**

Artikel	REF	€
Proto-Cam, weißes Gestell mit 5 Schutzschilden und 1 Kopfband	355 535	46,99
Proto-Cam, Packung mit 5 Ersatzschilden	355 536	27,99



**12 Wechselschilde
INKLUSIVE !**

Proto-Cam® Smart Gesichtsschutzschild



- Umfassender Schutz durch vollständige Gesichtsabdeckung
- Uneingeschränktes Sichtfeld
- Sehr leicht
- Schlankes Design
- Schildabmessungen: 23,5 cm x 16,5 cm

Artikel	Inhalt	REF	€
Proto-Cam Smart, weiß	1 Rahmen mit 12 Wechselschilden	355 486	39,99
Proto-Cam Smart, blau	1 Rahmen mit 12 Wechselschilden	355 485	39,99
Proto-Cam Smart Ersatzschilde	12 Stück	355 484	24,99

**Austauschen
statt Entsorgen**



CC-Schild Gesichtsschutzschild



- Äußerst schlagfest und nach oben klappbar
- Für jede Kopfgröße – variabler Klettverschluss
- Keine Licht- oder Farbreflexe
- Für die Arbeit z.B. im Laborbereich
- Schildabmessungen: 32,7 x 21 cm

Artikel	REF	€
CC-Schild	355 508	45,99



Hager iSpec® Smart

Schutzbrille im klassischen Design

- Idealer, ergonomischer Sitz
- Uneingeschränkte Seitensicht
- Kostengünstiges Einsteigermodell

Fassung	Scheibe	REF	€
Blau transparent	farblos	355 665	14,99
Pink transparent	farblos	355 666	14,99



23 g

Hager iSpec® Vollsichtschutzbrille

Vollsichtschutzbrille für umfassenden Augenschutz

- Ideal bei Risikopatienten und als Schutz vor Tröpfcheninfektionen
- Dichter, druckfreier Sitz (direkt mit der Scheibe verbundene Softkomponente)
- Sehr weiches und leichtes Textilkopfband für komfortablen Sitz
- Gutes Sichtfeld
- Sehr leicht getönte Scheibe mit Blaulichtreduktion

Fassung	Scheibe	REF	€
Schwarz/weiß	getönt	355 629	28,99



34 g

Hager iSpec® Lux

Komfortable, moderne Schutzbrille mit LED-Licht

- Mini-LED Lampe* wird am Bügel angebracht und dient als Lesehilfe oder zum Ausleuchten eines Arbeitsbereiches
- Perfekte Anpassung an jede Kopfform
- Weiche Nasenaufgabe im x-Design Stil
- Uneingeschränkte Seitensicht
- Druckfreier Sitz dank elastischer Seitenbügel

Fassung	Scheibe	REF	€
Weiß/anthrazit inkl. Mini-LED	farblos	355 667	44,99

Artikel	Inhalt	REF	€
iSpec Lux Mini-LED, nur Ersatzlampe inkl. Batterien	1 Stück	355 668	24,99

*Mini-LED Lampe ist bereits inklusive beim Kauf der Hager iSpec Lux



24 g



30 g

Hager iSpec® Softflex Fit

Innovative Schutzbrille mit optimaler Gesichtsanpassung

- Individuell einstellbare Bügel mit mehrstufiger Inklination
- Integrierte Softflex-Zone bietet ausgezeichneten Tragekomfort auch bei unterschiedlichen Kopfbreiten
- Weiche Softflex-Nasenaufgabe bietet angenehmen, druckfreien Sitz und verhindert lästiges Rutschen
- Weiche Bügelenden und Softflex-Zone im Stirnbereich gewährleisten sicheren Halt

Fassung	Scheibe	REF	€
Anthrazit/blau	grau	355 613	28,99



37 g

Hager iSpec® Sunshine Fit 2.0

Attraktive Freizeitbrille mit Panoramablick

- Große Panoramasscheibe mit integriertem Seitenschutz
- Scheibe mit UV-400 Schutz, Schutzstufe: 5-2,5
- Innen beschlagfrei und außen kratzfest
- Perfekte Anpassung an jede Gesichtsform
- Bügel sind mehrstufig verstellbar
- Weiche rutschhemmende Bügelenden verhindern Druckstellen

Fassung	Scheibe	REF	€
Orange/schwarz	getönt	355 526	23,99



63 g

Hager iSpec® Safety Fit

Wegweisendes Design und höchste Sicherheit

- Uneingeschränkte Seitensicht
- Bügellänge und Winkel individuell einstellbar
- Druckfreier Sitz

Fassung	Scheibe	REF	€
Weiß	farblos	355 518	18,38
Brillenband, schwarz		355 520	6,25



43 g



Hager iSpec® Safety Fit II

Optimale Augenraumabdeckung durch Panoramasscheibe

- Variable Bügelinklination (3 Rasterstufen)
- Komfortable Bügel durch 2K-Technologie
- Optimale Belüftung durch Labyrinthdichtung
- Flatfold: flach und platzsparend; passt in jede Tasche

Fassung	Scheibe	REF	€
Blau	farblos	355 624	22,99
Lime	farblos	355 625	22,99



Hager iSpec® Anti-Stress

Schutzbrille im sportlichen Design

- Blaulichtreduktion um bis zu 50 % (z.B. bei Mediennutzung, insbesondere LED-Lichtquellen)
- Ideal bei Präzisionsarbeiten und bei wechselnden Lichtverhältnissen
- Ermüdungsfreies und entspanntes Arbeiten
- Leichte Scheibentönung für besseren Kontrast und Blendschutz
- Uneingeschränkte Seitensicht
- Druckfreier Sitz dank elastischer Bügelenden

Fassung	Scheibe	REF	€
Weiß/anthrazit	getönt	355 669	21,53



Hager iSpec® Pure Fit

Schutzbrille mit großem Sichtfeld und perfektem Rundumschutz

- Duosphärische Schutzscheibe bietet optimale Augenabdeckung
- „Climazone-Technologie“ im Bügel für ermüdungsfreies Arbeiten
- Hoher Tragekomfort durch Anti-Rutsch-Komponenten
- Extra für schmale Gesichter: Hager iSpec Pure Fit small

Fassung	Scheibe	REF	€
Hellgrau/grau	farblos	355 607	23,99
Small: Weiß/grün	farblos	355 610	22,99
Small: Anthrazit/grau	farblos	355 611	22,99



Hager iSpec® Comfort Fit

Modische Schutzbrille auf Mehrkomponentenbasis

- Hoher Tragekomfort durch Hart-/ Weichkomponenten
- Hervorragende Passform bei schmalen wie breiteren Gesichtern
- Chemikalienbeständigkeit bei brauner Scheibe



Fassung	Scheibe	REF	€
Weiß/schwarz (ohne Anti-Fog)	braun	355 590	28,99
Blau/grau	farblos	355 589	28,99





21 g

Hager iSpec® Slim Fit UV

Polymerisations-Schutzbrille

- Sicherer UV-Schutz im Wellenlängenbereich 350 – 523 nm
- Für alle Lichtpolymerisationsgeräte
- Getestet durch NIOM (Nordic Institute of Dental Materials)

Fassung	Scheibe	REF	€
Weiß	orange	304 427	46,19



48 g

Hager iSpec® BT Fit

Extrem leichte und sichere Schutzbrille

- Passt über jede Korrektionsbrille
- Panoramascheibe mit 180° Gesichtsfeld
- Hervorragender, druckfreier Sitz
- Wirksame seitliche Belüftung
- Neue Bügellänge und leichte Inklinationsverstellung

Fassung	Scheibe	REF	€
Transparent	farblos	304 424	9,99



39 g

Hager iSpec® Steril Fit OTG

Leichte Überbrille

- Autoklavierbare Brille mit Antifog-Beschichtung
- Hoher Tragekomfort durch flexible Weichkomponente
- Bis zu 10 Mal im Autoklaven sterilisierbar bei 121 °C

Fassung	Scheibe	REF	€
Weiß/blau	farblos	355 511	32,99



37 g

Hager iSpec® Fit OTG

Leichte Überbrille

- Kein Bügelkontakt mit vorhandener Korrektionsbrille
- Gute Abdeckung des Augenraumes
- Weiche, besonders flexible Bügelenden
- Für optimale, optische Abbildungseigenschaften



Fassung	Scheibe	REF	€
Blau	farblos	355 539	31,99



Hager iSpec® Flexi Fit

Extrem leichte und moderne Schutzbrille

- Optimale Sicherheit durch Seitenschutz
- Bügellänge individuell einstellbar



Austauschen statt Entsorgen

Fassung	Scheibe	REF	€
Blau	farblos	355 573	23,99
Ersatzscheibe	farblos	355 574	12,99



30 g

Hager iSpec® Flexi Fit II

Flexible Schutzbrille

- Scheibe und Fassung aus hochschlagzähem Kunststoff
- Zusätzlicher Seitenschutz vor Blendung
- Länge der Softbügel individuell einstellbar
- Ideal auch für Sport und Freizeit

Fassung	Scheibe	REF	€
Blau	farblos	355 580	24,99



38 g

Hager iSpec® X Fit

Elegante Schutzbrille in schlanker Form

- Anatomisch geformte Panorama-Scheibe
- Extrem weites und geschütztes Gesichtsfeld
- 20 % größere Abdeckung gegenüber normalen Bügelbrillen

Fassung	Scheibe	REF	€
Schwarz/anthrazit	farblos	355 599	22,99



58 g

Hager iSpec® Super Lite Fit

Die leichteste Schutzbrille der Welt

- Flexibles innovatives Bügelkonzept
- X-Stream-Technology für höchsten Tragekomfort und perfekte Passform
- Aerodynamisch optimierte und inklinierte Scheibengeometrie



Austauschen statt Entsorgen



Fassung	Scheibe	REF	€
Crystal	farblos	355 601	26,99
Navy blau	farblos	355 602	26,99
Ersatzscheibe	farblos	355 603	13,44



18 g



38 g



H&W Super Fit UV (OTG)

UV-Überbrille mit großem Sichtfeld

- Geeignet für Arbeiten mit Polymerisationslampen (390-525 nm)
- Perfekter, ergonomischer Sitz dank Softpad-Technologie
- Uneingeschränkte Seitensicht
- Längenverstellbare Seitenbügel

Fassung	Scheibe	REF	€
Schwarz	orange	355 626	22,99



28 g



H&W Classic

Formschöne und komfortable Schutzbrille

- Weiche Softbügel, durch integrierte Auszugssicherung individuell einstellbar
- Bietet umfassenden Schutz mit 180° freiem Blick
- Scheibe aus Polycarbonat

Fassung	Scheibe	REF	€
Schwarz/grün	farblos	355 622	14,99



24 g

H&W Panorama

Schutzbrille mit großem Sichtfeld und perfektem Rundumschutz

- Bügel mit ergonomischer Krümmung
- Nasensteg aus weichem und rutschfestem Gummi

Fassung	Scheibe	REF	€
Transparent	farblos	355 620	14,99



22 g

H&W Featherlight

Extrem leichte Schutzbrille

- Weiche Softbügel, durch integrierte Auszugssicherung individuell einstellbar
- Einstellbarer weicher Nasensteg schützt gegen Verrutschen
- Komfortabler Rundum-Schutz
- Scheibe aus Polycarbonat

Fassung	Scheibe	REF	€
Pink/weiß	farblos	355 661	14,99
Weiß/grün	farblos	355 621	14,99

H&W Panorama II

Für schmale Gesichtsformen

- Bügel mit ergonomischer Neigung

Fassung	Scheibe	REF	€
Transparent	farblos	355 617	6,99



H&W OTG II

Überbrille mit großem Sichtfeld

- Kein Bügelkontakt mit vorhandener Korrektionsbrille
- Gute Abdeckung des Augenraumes

Fassung	Scheibe	REF	€
Transparent	farblos	355 618	6,70



Hager iSpec® Brillenreinigungstücher

- Feuchte Brillentücher
- Die Brillenbeschichtungen Anti-Fog und Anti-Kratz bleiben geschützt
- Gründliche und schlierenfreie Reinigung
- Auch für Gesichtsschutzschilde geeignet
- Einzeln verpackt (gefaltet auf 20 x 50 mm) und silikonfrei

Artikel	Inhalt	REF	€
Hager iSpec Brillenreinigungstücher	100 Stück	355 657	20,99



Astro Clean

Sprühdesinfektion

- Breite mikrobiologische Wirksamkeit
- Begrenzt viruzid BVDV/(HCV), Vaccinia inkl. HBV/HIV
- Gute Materialverträglichkeit – schnelles Trocknen

Artikel	Inhalt	REF	€
Astro Clean	250 ml	554 301	5,55





Hot Pink



Purple



Hager Outbacks

Schutz und Eleganz am Arbeitsplatz

- Moderne Poliertechniken vermindern Verzerrungen und damit oftmals verbundene Farbsäume
- Beschlagreduzierung durch clevere Ventilationskonstruktion der Gläser
- Leichtgewicht-Rahmen verhindert Druck auf Kopf und Ohren
- Nasensteg aus Silikon verhindert Rutschen
- Brillenbügel mit Silikon-Einsatz
- Brillenband inklusive (Farbe schwarz)

Fassung	Scheibe	REF	€
Hager Outback, black	farblos	304 702	36,99
Hager Outback, hot pink	farblos	304 703	36,99
Hager Outback, purple	farblos	304 705	36,99
Hager Outback, blue	farblos	304 706	36,99
Brillenband schwarz, einzeln		304 711	4,80



Blue



Black

H&W Kids Protect

Ergonomische Schutzbrille für Kinder



- Optimaler Behandlungsschutz für Kinder von 4 bis 10 Jahren
- Bequemer Sitz und kinderfreundlich
- Passt sich optimal der schmalen Kopfform an
- Sehr leicht

Fassung	Scheibe	REF	€
Transparent	farblos	355 635	8,99

Miramask® FFP2

Atemschutzmasken

- 4-lagiger Atemschutz mit eingelegtem, anpassbarem Nasenbügel
- Sanftes und elastisches Ohrenband
- Schließen gut unter dem Kinn ab
- Hoher Tragekomfort
- Besonders atmungsaktiv und luftdurchlässig
- Optimal für Brillenträger
- Wasserabweisend und latexfrei
- EN 149:2001 + A1:2009

Artikel	Inhalt	REF	€
Miramask FFP2	5 Stück	605 499	9,95
Miramask FFP2	40 Stück	605 502	59,60
Miramask FFP2	500 Stück	605 503	495,00



Miramask® FFP3

Atemschutzmasken

- 4-lagiger Atemschutz mit weichem, anpassbarem Nasenbügel
- Höchstmöglicher Schutz: Filtrationseffizienz: $\geq 99\%$
- Sanftes und elastisches Kopfband
- Schließen gut unter dem Kinn ab
- Hoher Tragekomfort
- Optimal für Brillenträger
- Wasserabweisend und latexfrei
- EN 149:2001 + A1:2009

Artikel	Inhalt	REF	€
Miramask FFP3	50 Stück	605 469	99,50



Miramask®

Einwegmasken aus sehr leichtem Vliesmaterial

- Hygienisch und besonders preiswert
- Ohne nachgewiesene Schutzwirkung

Artikel	Inhalt	REF	€
Miramask	100 Stück	605 412	6,51





Zahnputzmodell Big Vergrößertes Schaummodell

- Zur Demonstration der richtigen Zahnputztechnik
- Mit großer Zahnbürste
- Ideal zur Motivation von Kindern



Artikel	REF	€
Modell inkl. Super-Zahnbürste	355 636	51,99
Super-Zahnbürste einzeln	355 637	7,70

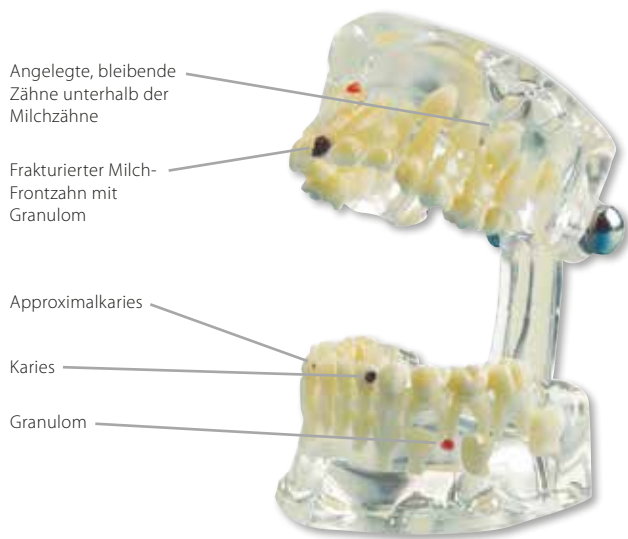

Angelegte, bleibende Zähne unterhalb der Milchzähne

Frakturierter Milch-Frontzahn mit Granulom

Approximalkaries

Karies

Granulom

Studienmodell Transparent Kind Demonstrationsmodell Kind

- Sehr klare Darstellung von Milchzähnen und bleibenden Zähnen
- UK und OK mit zehn Milchzähnen
- Mit abgebrochenem vorderem Milchzahn mit Wurzelkrankung
- Maßstab 1:1

Artikel	REF	€
Studienmodell Transparent Kind	355 643	165,00
Studienmodell Transparent Kind de Luxe (ohne Karies; o. Abb.)	355 651	189,00



Studienmodell Demo Implant C+B Transparentes Demonstrationsmodell mit prothetischen Arbeiten

- Darstellung verschiedener prothetischer Restaurationen und Implantatarbeiten
- Maßstab 1:1
- 11 herausnehmbare Arbeiten zur Patientenaufklärung (nachbestellbar)
- Gefertigt aus durchsichtigem, robustem Kunststoff

Artikel	REF	€
Studienmodell Demo Implant C+B, komplett	355 638	199,99
Ersatz-Set Prothetische Arbeiten (11-teilig)	355 639	47,99



Dreigliedrige Brücke (Seitenzahn)



Dreigliedrige Brücke (Frontzahn)

Studienmodell Transparent De Luxe

Demonstrationsmodell mit Zahnkrankheiten

- Darstellung verschiedener Zahndefekte, Krankheitsverläufe kariöser Defekte
- Zusätzlich mit Fehlstellungen der Weisheitszähne im UK
- Mehrere Beispiele entzündlicher Wurzeln
- Darstellung einer Implantatarbeit mit Aufbau
- Zähne nicht entnehmbar
- Maßstab 1:1

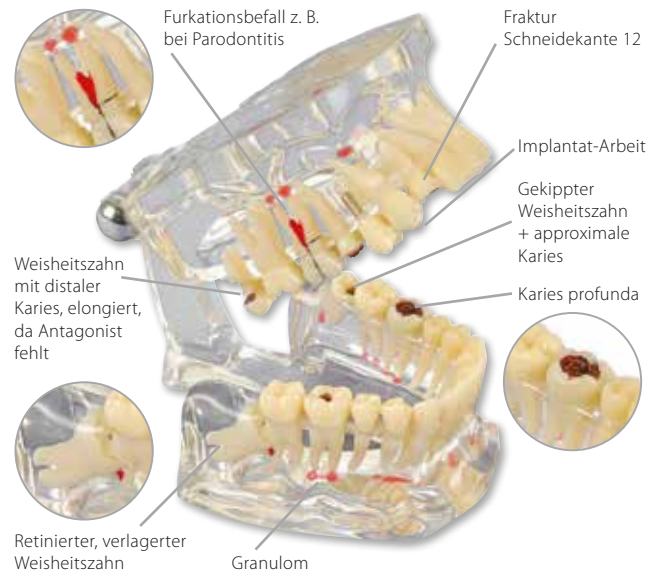

Studienmodell Transparent Plus

- Darstellung verschiedener Zahndefekte, Krankheitsverläufe kariöser Defekte
- Zähne nicht entnehmbar, Maßstab 1:1

Artikel	REF	€
Studienmodell Transparent Plus	355 640	175,99
Studienmodell Transparent De Luxe	355 642	199,99

Studienmodell Transparent

Hochwertiges, transparentes Demonstrationsmodell

- Alle 32 Zähne können aus der Alveole entnommen werden
- Gut sichtbarer, anatomischer Wurzelverlauf
- Gefertigt aus durchsichtigem, robustem Kunststoff
- Maßstab 1:1

Artikel	REF	€
Studienmodell Transparent	355 641	175,99



Mira-Duo

Doppelseitiger Patientenspiegel

- Vorderseite 1:1, Rückseite zweifache Vergrößerung 1:2
- 13 cm Durchmesser
- Als Hand- oder Standspiegel zu benutzen
- Ideal zur Kontrolle

Artikel	REF	€
Mira-Duo	605 682	9,99



McTooth Spiegel

Aufstellbarer Spiegel in Zahnform

- Für Kinder- und Erwachsenenprophylaxe
- Maße ca. 17 x 14 cm

Artikel	REF	€
McTooth Spiegel	707 094	13,99





Medium (B x H x T):
8,5 x 2,2 x 9 cm

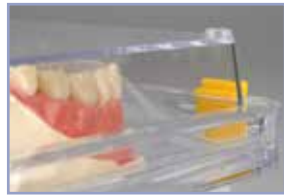

Small (B x H x T):
4 x 1,9 x 4 cm



XXL (B x H x T):
19,2 x 4,8 x 9,2 cm

Membranbox Medium

Patentierter Transport- und Aufbewahrungsbox

- Mit zwei elastischen, durchsichtigen Membranen
- Optimale Lagerung für das sichere Versenden hochwertiger Arbeiten
- Lange Lebensdauer durch hochwertiges Material
- Stapelbar

Artikel	REF	€
Medium: für Brücken, Teilprothesen, Geschiebe etc.	304 602	17,99

Membranbox Small und XXL

Transport- und Aufbewahrungsbox mit Innenmembran

- Zwei Membranfolien halten den Inhalt schonend und gut sichtbar fest
- Sicherheitsverschluss
- Kein Klappern, da zwei Membranfolien auch kleinste Teile absolut schonend fixieren
- Stapelbar

Artikel	REF	€
Small: für Einzelkronen, Inlays etc (12 Boxen)	304 603	26,99
XXL: für zwei Modelle	304 605	11,50



Dento-Box I: Höhe 2,5 cm



Dento-Box® I + II

Stabile Transport- und Aufbewahrungsboxen

- Für Prothesen, kieferorthopädische Arbeiten etc.
- Schlagfest, sicherer Schnappverschluss und kleine Lüftungsöffnungen
- Mit Ihrer Praxisadresse ein idealer Werbeträger (ab 500 Stück)
- In zwei Größen erhältlich

**Bei diesem Artikel ist ein Werbeaufdruck möglich!
Bitte erfragen Sie unser Angebot.**

Artikel	Inhalt	REF	€
Dento-Box I, weiß	12 Stück	355 148	11,50
Dento-Box I, blau	12 Stück	355 149	11,50
Dento-Box I, pink	12 Stück	355 150	11,50
Dento-Box I, hellgrün	12 Stück	355 151	11,50
Dento-Box I, lila	12 Stück	355 152	11,50
Dento-Box I, glitzer-silber (o. Abb.)	12 Stück	355 153	11,50
Dento-Box II, weiß	10 Stück	355 141	15,75
Dento-Box II, blau	10 Stück	355 142	15,75
Dento-Box II, pink	10 Stück	355 143	15,75



Dento-Box II: Höhe 4 cm



**Dento-Box mit Kordel finden Sie auf S. 106
in unserem miradent-Sortiment.**

Putzi-Tiere

Handpuppen mit Gebiss

- Ideale Motivationshelfer für Kinder
- Zur Erklärung richtiger Zahnpflege
- Besonderer Gag: mit integrierter Wasserpistole
- Maße: B x H x T: ca. 17 cm x 28 cm x 15 cm

Artikel	REF	€
Putzi Krokodil (1)	707 045	115,99
Putzi Dino (2)	707 046	115,99
Putzi Kuh (3)	707 047	115,99
Putzi Pferd (4)	707 048	115,99
Putzi Drache (5)	707 092	115,99
Putzi Tiger (6)	707 093	115,99



Putzi-Buddys

Große Handpuppen mit Demo-Gebiss

- Maße: B x H x T: ca. 25 cm x 38 cm x 18 cm



Artikel	REF	€
Kuh Berta	707 081	149,99
Teddy Bär	707 083	149,99
Pferd Jimmy	707 084	149,99



Miratoi® Nr. 3

Farm Set

- Verschiedene Bauernhoftiere



Artikel	Inhalt	REF	€
Miratoi Nr. 3, sortiert	100 Stück	605 692	20,99



Miratoi® Nr. 4

Zoo Set

- Verschiedene Zootiere



Artikel	Inhalt	REF	€
Miratoi Nr. 4, sortiert	100 Stück	605 693	20,99





Miratoi® Nr. 1

Mischsortiment

• Autos, Boote, Käämme etc.



Artikel	Inhalt	REF	€
Miratoi Nr. 1, sortiert	150 Stück	605 690	24,99



Miratoi® Nr. 6

Fingerringe

• Hübsche Schmuckringe in verschiedenen Größen



Artikel	Inhalt	REF	€
Miratoi Nr. 6, sortiert	100 Stück	605 694	18,30



Miratoi® Nr. 7

Armbanduhren

• Geduldspiel in Form von Armbanduhren in verschiedenen Farben



Artikel	Inhalt	REF	€
Miratoi Nr. 7, sortiert	80 Stück	605 695	20,99



Miratoi® Nr. 8

Flummy Bälle

• Springbälle in verschiedenen Farben
• ø 2,5 cm



Artikel	Inhalt	REF	€
Miratoi Nr. 8, sortiert	100 Stück	605 696	29,99



Miratoi® Nr. 10

Miniautos und -schiffe

• Miniaturautos und -schiffe in verschiedenen Farben



Artikel	Inhalt	REF	€
Miratoi Nr.10, sortiert	100 Stück	605 698	27,99

Miratoi® Nr. 12 + Nr. 21

Medaillenset

- Besondere Auszeichnung als Motivation für tapfere kleine Patienten
- Geprägte Medaille am Band
- Aus Kunststoff



Miratoi Nr. 12: Packung mit 50 Medaillen und 50 Urkunden

Artikel	Inhalt	REF	€
Miratoi Nr. 12 (Medaille ø 3,9 cm)	50 Stück	605 706	44,99
Miratoi Nr. 21 (Medaille ø 3,6 cm)	50 Stück	605 731	19,99



Urkunden in verschiedenen Sprachen erhältlich:
D - GB - F - E - IT - NL - HR - SRB - MK - P

Miratoi® Nr. 13

Schatztruhen

- Ideal zum Aufbewahren von Milchzähnen



Artikel	Inhalt	REF	€
Miratoi Nr. 13, sortiert	100 Stück	605 699	29,50



Miratoi® Nr. 15

Mini Ponys

- Zum Kämmen und Liebhaben
- In 5 verschiedenen Farben



Artikel	Inhalt	REF	€
Miratoi Nr. 15, sortiert	50 Stück	605 701	42,99



Miratoi® Nr. 17

Fingerskateboards

- In 5 coolen Designs



Artikel	Inhalt	REF	€
Miratoi Nr. 17, sortiert	48 Stück	605 707	27,50



Miratoi® Nr. 19

Schnapp-Armbänder



- Reflektierende Armbänder erhöhen die Sichtbarkeit im Dunkeln
- Schnapp-Armbänder verbiegen sich automatisch durch leichten Druck und passen sich dem Umfang des Handgelenkes an
- Auch für Fahrradfahrer und Jogger gut geeignet
- Maße: L x B: 21 x 2,5 cm

Artikel	Inhalt	REF	€
Schnapp-Armbänder	50 Stück	605 702	26,99



Miratoi® Nr. 20

Heldenflieger für tapfere Patienten

- Flugzeuge aus Styropor
- 5 verschiedene Modelle
- Segeln leicht in der Luft, mit Propeller für besseren Flug
- Nicht geeignet für Kinder unter 3 Jahren. Benutzung nur unter Aufsicht von Erwachsenen

Artikel	Inhalt	REF	€
Heldenflieger, sortiert	50 Stück	605 704	24,99



Miratoi® Nr. 22

Einhorn Perlenarmbänder

- Dekorative Armbänder mit Perlen (Ø 7 mm)
- Mit Einhorn-Anhänger
- Elastisches Band

Artikel	Inhalt	REF	€
Perlenarmbänder, sortiert 30 x rosé, 20 x weiß	50 Stück	605 741	24,99

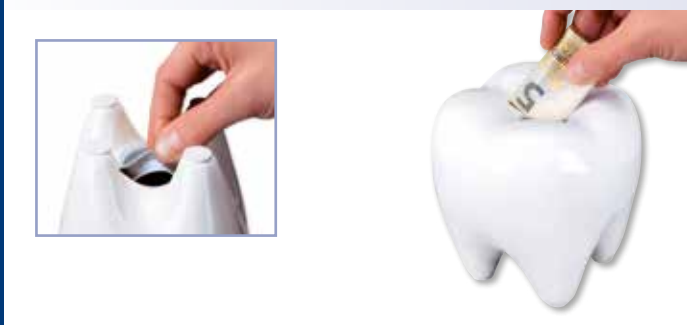

Spar-Zahn

Spardose in Zahnform

- Robustes, keramikartiges Material
- Große Öffnung, auch für Geldscheine geeignet
- Mit wiederverschließbarer Öffnung an der Unterseite

Artikel	REF	€
Spar-Zahn	707 105	10,99



Anti-Stress Zahn

Wirkungsvolle Entspannungshilfe

- Durch Knautschen und Drücken des Zahnes wird der Patient auf angenehme Weise abgelenkt
- Ideal zum Abbau von Stress oder als Geschenk
- Maße: 64 x 54 x 38,5 mm , Gewicht: 42 g
- Material: Polyurethan

Artikel	REF	€
Anti-Stress Zahn	707 002	3,99



Schmerzpatientin



Zufriedene Cavitron-Patientin



vollrotierendes
360° Handstück

Cavitron® 300

Magnetostruktiver Ultraschall-Scaler für die sub- und supragingivale Prophylaxebehandlung

- >> 360° drehbares Handstück
- **Ermüdungsfreies Arbeiten**
- **Schont das Handgelenk**
und sorgt für **freifließende Bewegungen**
- >> **Federleichtes** Kabel verringert den Widerstand am Handgelenk
- >> Vorgewärmtes Wasser im Handstück **für sensible Patienten – NO PAIN**
- >> Flaches, **platzsparendes** Design und extrem **leise**
- >> Kabelloser **Fußschalter**



Federleichtes Kabel



Angenehm leise



Platzsparend

Artikel	Inhalt	REF	€
Cavitron 300	1 Stück	455 015	4650,00

Protecto-Tip

Universelle Schutzkappen für Instrumente und Inserts

- Vermeiden Verletzungsrisiko
- Autoklavierbar
- In zwei Größen erhältlich

Artikel	Inhalt	REF	€
Protecto-Tip, 2,5 mm x 28 mm	10 Stück	450 110	6,20
Protecto-Tip, 4,0 mm x 28 mm	10 Stück	450 111	6,20





Maße (H x B x T)
12,1 x 24,1 x 20,3 cm,
Gewicht: ca. 1,5 kg



Cavitron® Plus™

Ultraschall-Scaler mit SPS-Technologie für die allgemeine supra- und subgingivale Belagentfernung

- Patentierte SPS-Technologie zur Stabilisierung der Leistung in allen Leistungseinstellungen
- Frequenz: 30 kHz; für alle 30 kHz Cavitron-Einsätze
- Tap-On Technologie: Aktivierung von Scaler per kabellosem Funk - Fußschalter (Ein-/Ausschalten nur durch Antippen)
- Turbo-Funktion ermöglicht konstant bis zu 25 % mehr Leistung im Ultraschallbereich
- Erweiterte „Blue Zone“ zum schonenden Arbeiten im reduzierten Leistungsbereich
- „Power Boost“ zur temporären Leistungsverstärkung bei Bedarf
- Gerätereinigungsfunktion
- Spülmodus zur Taschenreinigung ohne Ultraschall
- Optionales Arbeiten mit Spüllösungen durch Ergänzung mit dem Dual-Select Spendersystem (REF 455 077, S. 69)
- Kabelloser 360° Fußschalter
- Sicherer Schutz vor Kreuzkontaminationen durch abnehmbares, auto-klavierbares, um 330° drehbares Handstück

Artikel	REF	€
Cavitron Plus (inkl. Fußschalter, Handstück, 1 Slimline 1000)	455 007	3750,00



Maße (H x B x T)
15,2 x 24,1 x 20,3 cm,
Gewicht: ca. 1,5 kg



Cavitron® JET Plus™

Ultraschall-Scaler und Air Polishing Kombinationsgerät für eine allgemeine Prophylaxe- und Parobehandlung

Das Cavitron JET Plus hat die gleichen Vorteile wie das Cavitron Plus.

Zusätzliche Funktionen:

- Prophy-Modus: Automatikzyklen ermöglichen automatischen Wechsel von Pulverwasserstrahl und Spülen, während sich der Fußschalter im Tap-On-Modus befindet
- Getrennte Zuleitung von Reinigungspulver und Wasser bis zur Austrittsöffnung der Pulverstrahldüse
- Exakte Dosierung der Pulvermenge am Deckel der Pulverkammer

Artikel	REF	€
Cavitron JET Plus (inkl. Fußschalter, Handstück, 1 Air Polishing-Einsatz, 1 Slimline 1000, 2 Flaschen Jet Fresh Pulver)	455 008	6450,00



Video

Cavitron® Select SPS™

Mobiler Ultraschall-Scaler für die allgemeine supra- u. subgingivale Belagentfernung

- Patentierte SPS-Technologie zur Stabilisierung der Leistung in allen Leistungseinstellungen
- „Blue Zone“ zum schonenden Arbeiten im reduzierten Leistungsbereich
- „Power Boost“ zur temporären Leistungsverstärkung bei Bedarf
- Frequenz: 30 kHz; für alle 30 kHz Cavitron-Einsätze
- Optionales Arbeiten mit Spüllösungen möglich
- Plug & Play-System (lediglich Stromanschluss erforderlich)
- Sicherer Schutz vor Kreuzkontaminationen durch abnehmbares, auto-klavierbares, um 330° drehbares Steri-Mate Handstück (REF 455 070)

Artikel	REF	€
Cavitron Select SPS mit Wassertank und Pumpe (inkl. Fußschalter, Handstück, 1 Powerline-1000)	455 001	3699,00
Cavitron Select SPS ohne Wassertank (inkl. Fußschalter, Handstück, 1 Powerline-1000)	455 002	3689,00
Filter für Select SPS Pumpe (o. Abb.), 10 Stück	902 007	6,35



Maße (H x B x T)
10 x 8 x 29 cm,
Gewicht: ca. 1 kg

Cavitron® DualSelect™

Passives Flüssigkeitsspender-System für alle Cavitron-Geräte

- Einfache Zufuhr von medikamentösen Spüllösungen oder Wasser bei der Behandlung mit Cavitron-Geräten
- Strom-, Wasser- und Druckluftanschluss über die Behandlungseinheit
- Einfaches Umschalten zwischen Wasser und weiteren Spüllösungen

Artikel	REF	€
Cavitron DualSelect, komplett mit 2 Spenderflaschen (à 500 ml), 1 Flasche für Desinfektionsmittel	455 077	1379,00



Maße (B x H x T):
18 x 27 x 19 cm
Gewicht: ca. 1,3 kg

Cavitron® Jet-Fresh®

Prophylaxe-Pulver

- Einzigartige Fließigenschaften gewährleisten Gerätefreundlichkeit und Arbeitsvereinfachung für den Behandler
- Effektiv, auch bei hartnäckigen Verfärbungen
- Kann auch bei Patienten eingesetzt werden, die auf natriumarme Ernährung achten müssen
- Natriumfrei, enthält Aluminiumtrihydroxid
- Erfrischender Minz-Geschmack

Artikel	Inhalt	Menge	REF	€
Cavitron Jet-Fresh	364 g	1 Flasche	605 370	49,99
		6 Flaschen	605 371	292,99









FSI-SlimLine für die sub- und supragingivale Behandlung

Für die effiziente Entfernung von leichten bis moderaten Ablagerungen in der Parodontaltherapie. Furkationen und Konkavitäten sind ideal erreichbar. Optimale Adaption an die Wurzeloberfläche und weniger Gewebeschädigung durch geringen Durchmesser.

• Moderne Parodontaltherapie

- Dünneres Spitzen-Design bietet einen besseren subgingivalen Zugang (30 % dünner als das PowerLINE-1000 Insert)
- Effiziente Konkremententfernung
- Furkationen und Konkavitäten sind ideal erreichbar
- Kann mit niedriger bis mittlerer Leistungseinstellung verwendet werden

30 K Slimline-10 S (gerade) Classic	REF 455 021			Indikation: <ul style="list-style-type: none"> • Entfernung von leichten Konkrementen und Biofilm • Reinigung von Taschen < 4 mm • Ideal für PZR und UPT • Für Patienten ohne Knochenverlust
30 K Slimline-10 S (gerade) FitGrip	REF 455 097			
Anwendungsmodus: Niedrige bis max. mittlere Einstellungen für optimalen Patientenkomfort. Temporäre Leistungssteigerung durch Power Boost nutzen. Federleichter, minimaler Druck mit kurzen, leicht überlappenden Arbeitsbewegungen. Für alle Quadranten. Verwendung im reduzierten Leistungsbereich „Blue Zone“				

30 K Slimline-10 R (rechts) Classic	REF 455 024			Indikation: <ul style="list-style-type: none"> • Für feines parodontales Debridement • Bietet ausgezeichneten Zugang in Taschen > 4 mm • Optimale Adaption an die Wurzeloberfläche • Die Krümmung der Einsätze passt sich hervorragend an die buccalen, lateralen oder lingualen Flächen der Zähne sowie Furkationen an
30 K Slimline-10 R (rechts) FitGrip	REF 455 099			
30 K Slimline-10 L (links) Classic	REF 455 027			
30 K Slimline-10 L (links) FitGrip	REF 455 098			
Anwendungsmodus: Niedrige bis max. mittlere Einstellungen für optimalen Patientenkomfort. Temporäre Leistungssteigerung durch Power Boost nutzen. Federleichter, minimaler Druck mit kurzen, leicht überlappenden Arbeitsbewegungen. Für alle Quadranten: FSI SLI 10L: 1. Quadrant-buccal, 2. Quadrant-palatal, 3. Quadrant-buccal, 4. Quadrant-lingual FSI SLI 10R: 1. Quadrant-palatal, 2. Quadrant-buccal, 3. Quadrant-lingual, 4. Quadrant-buccal Verwendung im reduzierten Leistungsbereich „Blue Zone“				

Wichtige Hinweise:

- Arbeitsflächen sind die konvexe Krümmung (= die konvexe Rückseite) und die beiden Seitenflächen
- Die innenliegende konkave Seite darf nicht zur Konkremententfernung verwendet werden!
- Die Spitze ist nach apikal zu richten, parallel zur Zahnachse in die Tasche einzuführen und so anzuwenden. Die Insertspitze zeigt immer leicht vom Zahn weg!

Es sind keine speziellen Furkationseinsätze nötig!
 Die Behandlung von Furkationen wird mit dem rechten und/oder linken FSI SLI-Insert vorgenommen. **Furkationsbehandlung:**
 Der Zugang und die Behandlung erfolgt mit der konvexen Arbeitsseite, der Instrumentenrückseite der rechten und linken FSI SLI-Inserts.

30 K Slimline 1000 Classic	REF 455 035			Indikation: <ul style="list-style-type: none"> • Dreifach gebogen mit graziler Spitze • Gute Adaption an schwer zugängliche Interdentalräume • Schnelle und effektive Entfernung von Zahnstein (subgingival) und Konkrementen (subgingival)
30 K Slimline 1000 FitGrip	REF 455 100			
Anwendungsmodus: Niedrige bis max. mittlere Einstellungen für optimalen Patientenkomfort. Temporäre Leistungssteigerung durch Power Boost möglich. Federleichter Druck mit kurzen, leicht überlappenden Arbeitsbewegungen. Für alle Quadranten. Verwendung im reduzierten Leistungsbereich „Blue Zone“				

Typ Slimline	gerade	10R (rechts)	10L (links)	€	Typ Slimline	1000	€
30 K	455 021	455 024	455 027	205,99	30 K	455 035	205,99
30 K FITGRIP	455 097	455 099	455 098		je Einsatz	30 K FITGRIP	



FSI-PowerLine – für die supragingivale Behandlung

Entwickelt für die effiziente Entfernung von moderaten bis starken Ablagerungen. Die PowerLine Serie enthält eine Vielfalt an Inserts für verschiedenste Arbeitsbereiche.

- Spezialinstrumente **für die Ultraschall-Zahnsteinentfernung**
- Verbesserte Sicht im Arbeitsfeld
- Verbessertes Warmwassermanagement erhöht den Patientenkomfort
- Cavitron Inserts und Cavitron Geräte bieten im Zusammenspiel eine optimierte Leistung
- Verwendung in allen Leistungsbereichen
- Ermöglicht eine für den Patienten angenehme und effiziente Zahnsteinentfernung

30 K Powerline-FSI-10 (Gerade)	REF 455 044			Indikation: • Belagentfernung in allen vier Quadranten • Zur Entfernung von leichten bis mittleren Belägen und Zahnstein
30 K Powerline-FSI-10 (Gerade) FitGrip	REF 455 094			
Anwendungsmodus: Vorderseite, Rücken (= konvexe Seite) und laterale Flächen des Einsatzes mit modifiziertem „Füllhaltergriff“ und ziehendstoßender Arbeitsbewegung anwenden. In allen Leistungsbereichen effektiv.				

30 K Powerline-FSI-100 (2-fach gebogen)	REF 455 041			Indikation: • Besserer Zugang in das interdentale Dreieck und zu approximalen Flächen • Einsatz bei moderaten oder starken Zahnsteinablagerungen in allen vier Quadranten
30 K Powerline-FSI-100 (2-fach gebogen) FitGrip	REF 455 095			
Anwendungsmodus: Vorderseite, Rücken (= konvexe Seite) und laterale Flächen des Einsatzes mit modifiziertem „Füllhaltergriff“ und ziehendstoßender Arbeitsbewegung anwenden. In allen Leistungsbereichen effektiv.				

30 K Powerline-FSI-1000 (3-fach gebogen)	REF 455 047			Indikation: • Kontrawinkel am Ende der Spitze erleichtert den Zugang zu linguale bzw. palatinalen Zahnflächen
30 K Powerline-FSI-1000 (3-fach gebogen) FitGrip	REF 455 096			
Anwendungsmodus: Vorderseite, Rücken (= konvexe Seite) und laterale Flächen des Einsatzes mit modifiziertem „Füllhaltergriff“ und ziehendstoßender Arbeitsbewegung anwenden. In allen Leistungsbereichen effektiv.				

30 K Powerline-FSI-3 (Dünner Biberschwanz)	REF 455 050			Indikation: • Einfache Entfernung von sehr starken schwarzen Teerverfärbungen und Zahnstein besonders auf linguale Frontzahnflächen • Einsatz an linguale Frontzahnflächen • Bei starken bis sehr starken supragingivalen Konkrementen
30 K Powerline-FSI-3 (Dünner Biberschwanz) FitGrip	REF 455 093			
Anwendungsmodus: Mit der abgeflachten Seite flächig arbeiten und stets mit leichtem Winkel ansetzen. Niemals mit der direkten Spitze aufsetzen. In allen Leistungsbereichen effektiv.				

Typ Powerline	10	100	1000	3	€
30 K	455 044	455 041	455 047	455 050	205,99
30 K FITGRIP	455 094	455 095	455 096	455 093	je Einsatz

THINsert

Cavitron THINsert für die sub- und supragingivale Behandlung

Das Cavitron THINsert besitzt die dünnste Spitze und ermöglicht den Zugang in schwer erreichbare Bereiche. Es wurde speziell für die effiziente Entfernung von Biofilm und leichten Ablagerungen entwickelt.



- **Spezialinstrument für besonders eng anliegende Taschen**, schwer zugängliche Interdentalräume und bei Zahnfehlstellungen
- Zusätzliche 47 % dünner als die slimLINE-Spitze
- Verbesserte Adaption durch einen um 9 % erweiterten Arbeitswinkel
- Arbeiten in schwer zugänglichen Interdentalräumen ohne Einschränkung der taktilen Empfindung

30 K Cavitron THINsert-CTI-10 S (Gerade) Classic	REF 455 086			Indikation: • Das Cavitron THINsert besitzt eine fast 50 % dünnere Spitze und ermöglicht den Zugang zu schwer zugänglichen Taschen, Zahnzwischenräumen, Furkationen etc.
30 K Cavitron THINsert-CTI-10 S (Gerade) FitGrip	REF 455 101			
Anwendungsmodus: Verwendung möglichst nur im reduzierten Leistungsbereich „Blue Zone“				UNSER TIPP! Im nicht aktiven Zustand lässt sich das THINsert hervorragend als Tastsonde verwenden.

Artikel	REF	€	Artikel	Inhalt	REF	€
30 K Cavitron THINsert CTI-10 S (gerade)	455 086	205,99	O-Ringe für Cavitron Inserts (o. Abb.)	12 Stück	902 001	33,20
30 K Cavitron THINsert CTI-10 S (gerade) FITGRIP	455 101	205,99				

SofTip™ Cavitron SofTip Spezialeinsatz für die Implantatreinigung

- Auswechseln der Einmaltips erfolgt mit dem mitgelieferten Schlüssel
- Schlüssel ist autoklavierbar
- 15 Einmaltips enthalten

30 K Cavitron SofTip (für Implantate) Classic	REF 455 065			Indikation: • Das Cavitron SofTip Insert eignet sich hervorragend für eine zeitsparende, effektive Biofilm- und Zahnsteinentfernung an Implantaten und Abutments
Anwendungsmodus: Verwendung möglichst nur im reduzierten Leistungsbereich „Blue Zone“				

Artikel	REF	€	Artikel	REF	€
30 K Cavitron SofTip 1 Implantateinsatz, 1 Schlüssel, 15 Einwegtips	455 065	205,99	SofTip Einwegtips, 100 Stück	455 066	189,99
			SofTip Schlüssel	455 067	36,99

Effizienz der Einsätze

Hinsichtlich ihrer Effizienz übertreffen die linken und rechten FSI slimLINE Einsätze auf allen Zahnflächen sowohl Handinstrumente als auch maschinell betriebene gerade Instrumente.

Optimaler Arbeitsbereich

Ultraschalleinsätze schwingen von einem Fixpunkt aus.

Neuer Einsatz

Aktive Länge 4,2 mm
Effektivität 100 %

4,2 mm aktive Länge

Reduzierter Arbeitsbereich

Durch Verschleiß der Spitze wird der Arbeitsbereich immer kleiner.

25 % abgenutzt (weiße Spitze)

Aktive Länge 3,1 mm

Effektivität 75 %

3,1 mm aktive Länge



Insert Adapter für Cavitron® Aufsätze

Zur Aufbereitung von magnetostriktiven Inserts

- Sichere Aufnahme von Cavitron Inserts
- Unterstützt die Reinigung der innenliegenden, wasserführenden Bereiche
- Schützt das Lamellenbündel vor Beschädigung
- Dient der Langlebigkeit von Ultraschall-Aufsätzen
- Passend für alle 16 mm Aufnahmen von Injektorschienen
- Kompatibel mit allen gängigen Thermodesinfektoren

Artikel	REF	€
Insert Adapter für Cavitron Aufsätze	455 102	104,99



Cavitron® JET-Mate®

Handstück für Cavitron JET Plus

- Abnehmbar
- Integriertes Drehlager, dadurch im Radius von 330° frei am Anschlussschlauch drehbar
- Ergonomisch optimierter Griff
- Autoklavierbar

Artikel	REF	€
Cavitron JET-Mate Handstück (ohne Kabel)	455 069	325,00



Cavitron® Steri-Mate® Handstück

Handstück für Cavitron Plus und Cavitron Select SPS

- Abnehmbar
- Integriertes Drehlager, dadurch im Radius von 330° frei am Anschlussschlauch drehbar
- Ergonomisch optimierter Griff
- Autoklavierbar

Artikel	REF	€
Cavitron Steri-Mate Handstück (ohne Kabel)	455 070	312,00



Cavitron® Steri-Mate® 360 Handstück

Handstück für Cavitron Touch und Cavitron 300

- Abnehmbar
- Ultraleichtes Handstück mit 360° drehbarer Handstückspitze
- Ergonomisch optimierter Griff
- Reduziert Muskelanstrengung und Karpaltunnelbelastung
- Autoklavierbar

Artikel	REF	€
Cavitron Steri-Mate 360 Handstück (ohne Kabel)	455 012	330,00





the
Wand

STA
SYSTEM



Vergangenheit



Zukunft!

The Wand STA – Computergesteuerte Lokalanästhesie

- ✓ Wirkt sofort
- ✓ Kein Taubheitsgefühl
- ✓ Für alle Anästhetika
- ✓ Maximaler Patientenkomfort, 15% weniger Patientenabsagen*

* Quelle: Milestone Scientific

THE WAND STA

Schmerzfrei – Angstfrei – Begeistert



Intraligamentäre Anästhesie (ILA)



- >> Computergesteuerte Lokalanästhesie
- >> Akustische und visuelle Navigation
- >> Für sämtliche Anästhesiearten
- >> Auto-Aspiration
- >> Klinisch erprobt



Abmessungen (HxBxT): 19,4 x 29,1 x 38,2 cm Gewicht: 3,1 kg

Artikel	REF	€
The Wand STA Gerät komplett (inkl. Fußschalter, Netzkabel, 3 x Einmal-HST grün, braun, blau zu je 3 Stück)	455 200	2.999,00
The Wand STA HST, 30G, 1/2, inkl. Kanülen, grün, 50er *	455 211	169,90
The Wand STA HST, 30G, 1, inkl. Kanülen, braun, 50er *	455 212	169,90
The Wand STA HST, 27G, 1 1/4, inkl. Kanülen, blau, 50er *	455 213	169,90
The Wand STA Handstücke ohne Kanülen (für Luer), 50er	455 210	169,90

* **Ausführung 30G (1/2"), grün:** Kurze Länge. Universell einsetzbar: ideal für ILA, OK-Block-Anästhesie, AMSA, PASA, Crestal, auch zur Infiltration geeignet
Ausführung 30G (1"), braun: Mittlere Länge z. B. für die vestibuläre Infiltrations-Anästhesie
Ausführung 27G (1 1/4"), blau: Lange Länge, z. B. zur Leitungsanästhesie im Unterkiefer

Fachinformation



Kostenlose Demo





	Für alle Anwendungen:		
	Laser	HF	LaserHF
Oralchirurgie	●	●	●
Parodontologie	●	●	●
Implantologie	●	●	●
Endodontie	●	●	●
Bleaching	●	●	●
aPDT	●	●	●
LLLT	●	●	●

**Hochfrequenzchirurgie:
Optimale Schnittführung und Koagulation**

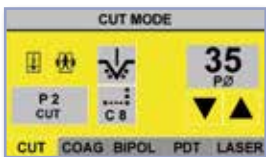

Schneiden



Koagulieren

**Diodenlaser 975 nm/8 W:
Parodontologie, Endo-
dontie und mehr**

**Therapeutischer Laser:
LLLT, aPDT**

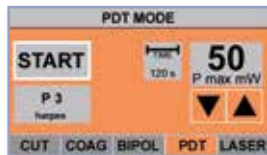
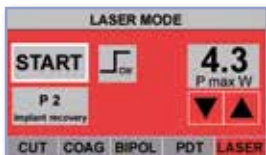

Freilegung



Endodontie



Frenektom



Herpes

LaserHF®

Kombinationsgerät aus Laser- und HF-Technologie

- Voreingestellte Programme für alle Anwendungsmöglichkeiten
- Zusätzliche Möglichkeit zur individuellen Programmierung
- Höchstmögliche Funktionalität und Hygiene
- Touchscreen-Monitor für einfache Handhabung und Programmauswahl

LASER:

- Desinfektion und Reinigung der Zahnfleischtaschen bei Parodontitis
- Desinfektion nach der Aufarbeitung des Wurzelkanals in der Endodontie
- Entfernung von Weichgewebe, z.B. in der Implantatchirurgie bei Peri-implantitis
- Wundheilung, Schmerzlinderung und Desensibilisierung mittels Low Level Laser Therapy (LLLT)
- PDT-Laser (Photodynamische Therapie)
- Optional: Beschleunigtes Bleaching mittels Laserstrahlung

HOCHFREQUENZ:

- Zwei unabhängig voneinander arbeitende Handstücke für auswechselbare Elektroden (farbcodiert): Schneid- und Schneid-/Koagulationswelle (gelb), Koagulationswelle (blau)
- Die drei Frequenzformen ermöglichen alle Behandlungsarten: Schneiden, Schneiden mit Koagulation zur Blutstillung, Koagulation, Koagulation impulsweise zum schonenden Verschweißen kleiner Gewebeteile
- Automatische Spannungsregelung
- hf Bipolar Pinzette zusätzlich erhältlich
- Handstück und Elektroden autoklavierbar bei 134 °C

Technische Daten:

- HF-Leistung:** max. 50 W
- HF-Frequenz:** 2,2 MHz
- Laser PDT:** 660 nm / 100 mW
- Laser 975 nm:** 8 W – cw / gepulst
- Maße (B x H x T):** 30 x 13 x 25 cm
- Netzanschluss:** 230 V / 50 Hz
- HF:** 2,2 MHz / 50 W - monopolar / bipolar
- Gewicht:** ca. 3,5 kg

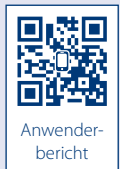

Anwenderbericht

Grundausrüstung:

- 2 Laser-Handstücke (rot für 8 W Laser, orange für Softlaser)
- Schutzbrille Lambda One (800 – 975 nm)
- Überbrille Skyline (grün, 800 – 975 nm)
- Überbrille Skyline (blau, 657 – 660 nm)
- Patientenschutzbrille
- 2 autoklavierbare HF-Handstücke
- Elektrodensatz (Nr. 1, 2, 13, 15, 31, 33)
- Neutralelektrode, Türkontakt / Interlock, Fußschalter
- Gebrauchsanweisung, Medizinproduktebuch



Video

Die hf Bipolar-Pinzette bitte extra bestellen!

Artikel	REF	€
LaserHF mit 2,5 m Glasfaser	452 462	9450,00
hf Bipolar-Pinzetten siehe Seite 79		



LLLT



aPDT

LaserDUO

Lasergerät

- Voreingestellte Programme für alle Anwendungsmöglichkeiten
- Zusätzliche Möglichkeit zur individuellen Programmierung
- Höchstmögliche Funktionalität und Hygiene
- Touchscreen-Monitor für einfache Handhabung und Programmauswahl

LASER: Eigenschaften siehe LaserHF Seite 76

Technische Daten:

Netzanschluss: 230 V / 50 Hz

Laser PDT: 660 nm / 100 mW, **Laser 975 nm:** 8 W - cw / gepulst

Maße (B x H x T): 21 x 12 x 25 cm, **Gewicht:** 2,3 kg

Artikel	REF	€
LaserDUO Standard (Bare-Fasern)	452 485	6299,00



LaserHF® PARO-PDT Lösung

PDT-Lösung zur Desinfektion

- Photoaktivierte Desinfizierung des Wurzelkanals, parodontaler Taschen und zur Periimplantitisbehandlung
- Mit Laser 660 nm, Faser 320 µm

Artikel	Inhalt	REF	€
LaserHF Paro-PDT Lösung	3 Spritzen à 1,2 ml	155 031	56,99



Mirawhite® Laser Bleaching

Bleaching Gel

- Auf Wellenlängen abgestimmtes Bleichgel
- Für Diodenlaser 810 nm bis 980 nm
- Zwei-Komponenten Bleaching Gel in Automix-Kartusche 5 g mit 35 %iger Wasserstoffperoxid-Konzentration für hochwirksames Bleichen und Aufhellen verfärbter und devitaler Zähne
- Auch ohne Laser anwendbar

Set besteht aus: 1 Bleaching-Gel Kartusche 35 % Wasserstoffperoxid (5 g), 3 Mischkanülen, 1 Spritze Ginigiva Protector 1 ml, 1 Spritze Afterbleaching Care 2 ml, 2 Applikatoren

Artikel	REF	€
Mirawhite Laser Bleaching	607 086	59,99



Vorher



Nachher



Hager iSpec Laserschutzbrillen

Laserschutzbrillen in modernem Design

- (1) Laserschutzbrille gelb: Schutzstufe LB4, für Laser 808 – 1064 nm*, 27 g
- (2) Laserüberbrille gelb: Überbrille mit gleichen Eigenschaften, 51 g
- (3) Laserüberbrille blau: Überbrille für Dioden-Softlaser 650 – 660 nm*, 51 g
- (4) Patientenbrille: Breitbandschutz durch spezielle Metalleinsätze

Artikel	REF	€
(1) Laserschutzbrille, gelb	355 630	239,99
(2) Laserüberbrille, gelb	355 631	239,99
(3) Laserüberbrille, blau	355 632	239,99
(4) Laserpatientenbrille	355 633	169,99



(1)



(2)



(3)



(4)

*Alle unsere Brillen sind mit unserem LaserHF kompatibel. Falls Sie einen anderen Laser benutzen, so berechnen Sie bitte eine ausreichende Lasersicherheit für die für Ihren Laser erforderlichen Schutzstufen und vergleichen Sie diese, bevor Sie die Brille verwenden.

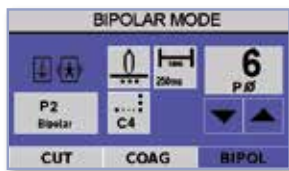
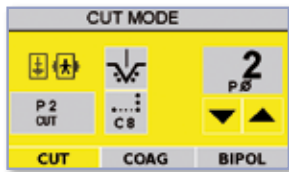

Quelle: Prof. Dr. med. Frank Liebaug

hf1 Surg bipolar

Universal-HF-Chirurgiegerät

- Voreingestellte Programme für alle Anwendungsmöglichkeiten
- Zusätzliche Möglichkeit zur individuellen Programmierung
- Serienmäßig mit Anschlussmöglichkeit für eine Bipolar-Pinzette
- Höchstmögliche Funktionalität und Hygiene
- Touchscreen-Monitor für einfache Handhabung und Programmauswahl
- Zwei unabhängig voneinander arbeitende Handstücke für auswechselbare Elektroden (farbcodiert): Schneid- und Schneid-/Koagulationswelle (gelb), Koagulationswelle (blau)
- Die drei Frequenzformen ermöglichen alle Behandlungsarten: Schneiden, Schneiden mit Koagulation zur Blutstillung, Koagulation ohne Schneidwirkung, Koagulation impulsweise zum schonenden Verschweißen kleiner Gewebeteile
- Automatische Spannungsregelung
- hf Bipolar Pinzette zusätzlich erhältlich
- Handstück und Elektroden autoklavierbar bei 134 °C

Lieferumfang:

Gerät mit 2 autoklavierbaren Handstücken, Fußschalter, Elektrodensatz (6 Stück: Nr. 1, 2, 15, 13, 31, 33), Neutralelektrode

Die hf-Bipolar-Pinzette bitte extra bestellen!

Technische Daten:

hf-Leistung: max. 50 W

Maße (B x H x T): 22 x 13 x 25 cm

hf-Frequenz: 2,2 MHz

Gewicht: ca. 2,7 kg

Netzanschluss: 230 V / 50 Hz

Mono- und bipolar

Permanent / gepulst

Artikel	REF	€
hf1 Surg bipolar	452 459	2899,00
hf Bipolar-Pinzetten siehe Seite 79 (empfohlen)		

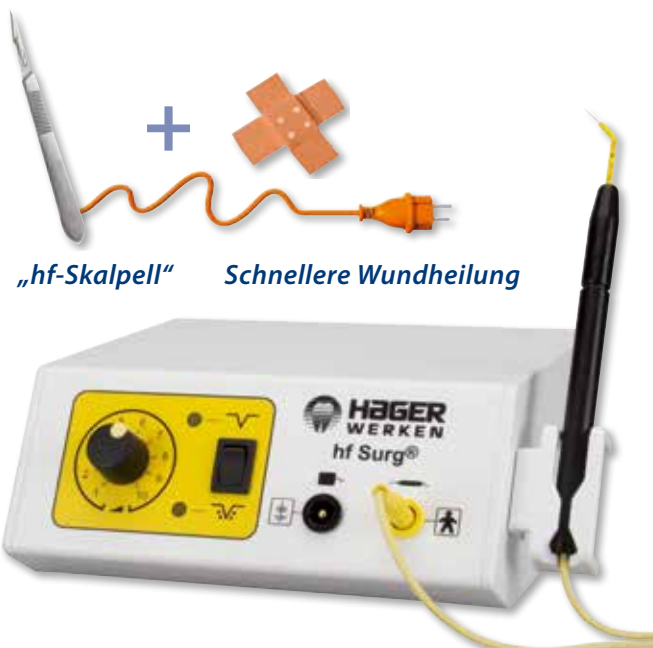

„hf-Scalpell“ **Schnellere Wundheilung**

hf Surg®

Kompaktes HF-Chirurgiegerät

- Für skalpellfeine, drucklose Schnitte – die Frequenzform ermöglicht das Schneiden und das Schneiden mit Koagulation zur Blutstillung
- Schnelle und schmerzarme Wundheilung
- Höchstmögliche Funktionalität und Hygiene
- Einfache Bedienung mit analogem Leistungssteller und Umschalter der Wellenform
- Automatische Kennfeldsteuerung der Ausgangsleistung, die Ausgangsleistung wird bei Metallkontakt abgeregelt
- Handstück und Elektroden autoklavierbar bei 134 °C

Lieferumfang:

Gerät mit Fußschalter, Handstück, 4 Schneideelektroden und Neutralelektrode

Technische Daten:

2,2 MHz, max. 50 W

Maße (B x H x T): 18,5 x 8,5 x 17,5 cm

Netzanschluss: 230 V / 50 Hz

Gewicht: ca. 1,6 kg

Artikel	REF	€
hf Surg	452 400	1299,00

hf Elektroden

Artikel	REF	€
hf Schneid-Elektrode Nr. 1, gelber Schaft	452 403	23,99
hf Schneid-Elektrode Nr. 2, gelber Schaft	452 404	23,99
hf Schneid-Elektrode Nr. 12, gelber Schaft	452 410	23,99
hf Schneid-Elektrode Nr. 13, gelber Schaft	452 411	23,99
hf Schneid-Elektrode Nr. 14, gelber Schaft	452 409	23,99
hf Schneid-Elektrode Nr. 15, gelber Schaft	452 407	23,99
hf Schneid-Elektrode Nr. 17, gelber Schaft	452 405	23,99
hf Schneid-Elektrode Nr. 22, gelber Schaft	452 406	23,99
hf Schneid-Elektrode Nr. 23, gelber Schaft	452 408	23,99
hf Koag.-Elektrode Nr. 31, blauer Schaft	452 415	23,99
hf Koag.-Elektrode Nr. 33, blauer Schaft	452 416	23,99

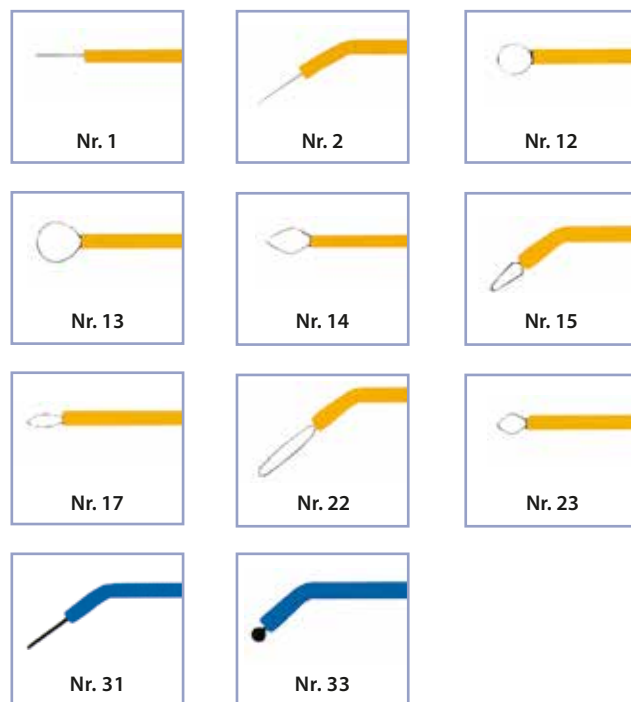

hf Bipolar-Pinzetten

Spezieller Pinzettenansatz für das hf1 Surg und LaserHF Geräte

- In zwei Längen und Formen erhältlich, ohne Kabel, sterilisierbar
- Ideal für chirurgisch tätige Zahnärzte, z. B. zur Blutstillung

Bitte beachten: Bei der Erstausrüstung das hf Bipolar-Kabel zusätzlich bestellen. Nicht im Lieferumfang enthalten.

Artikel	Lieferform	REF	€
hf Bipolar-Pinzette	110 mm gerade	452 446	189,99
hf Bipolar-Pinzette	110 mm gekröpft	452 447	189,99
hf Bipolar-Pinzette	160 mm gerade	452 448	239,00
hf Bipolar-Pinzette	160 mm gekröpft	452 455	239,00
hf Bipolar-Kabel	1,50 m	452 456	98,99



hf Neutralelektrode

Beschichtete Platte zur optimalen Ableitung der HF-Wellen

- Desinfizierbar

Bei Altgeräten geben Sie bitte die Seriennummer an!
Weiteres Zubehör auf Anfrage!

Artikel	REF	€
Länge 1,50 m	452 421	142,00



LaserHF® Curver / LaserHF® Faser Cutter

Artikel	REF	€
LaserHF Curver Biegevorrichtung	452 480	30,99
LaserHF Faser Cutter, Keramikmesser	452 481	99,99





Algimix®

Alginat-Anmischgerät

- Robustes Gehäuse, wartungsfrei
- Minimaler Zeitaufwand
- Elektronisch gesteuerte, gleichmäßige Rührbewegung
- Mischt Pulver und Flüssigkeit zu einer homogenen und blasenfreien Masse
- Rührgeschwindigkeit in zwei Stufen einstellbar
- Langlebiger Anmischbecher aus Silikon

Technische Daten

Netzspannung:	230 V
Leistung:	60 W
Sicherung:	1,25 A
Maße inkl. Becher (B x H x T):	17,5 x 23 x 25 cm
Gewicht mit (ohne) Becher:	3 kg (2,8 kg)

Artikel	REF	€
Gerät inkl. Becher und Spatel	452 045	639,99
Spatel einzeln	304 317	2,99



Praxipol PS II

Polymerisationsdrucktopf

- Ca. 6 Liter Inhalt
- Für Heiß- und Kaltpolymerisate
- Mit Einlassventil, Manometer und Sicherheitsventil (GS/TÜV-geprüft)
- Innen mit Antihafschicht zur Vermeidung von Korrosion versehen

Artikel	REF	€
Praxipol PS II	401 450	369,00
Zusatzschlauch mit Hebelsteckkupplung, 2 m	401 401	29,72



Mirator 2000E

Elektronischer Rütteltisch

- Stufenlos regulierbar bis max. 6.000 Schwingungen / Min.
- Robust und leistungsstark
- Arbeitsplatte auf Anfrage auch einzeln erhältlich

Technische Daten

Maße des Vibrationstellers:	13 x 15 cm
Netzspannung:	230 V – 50/60 Hz
Leistungsaufnahme:	max. 200 W
Schmelzsicherung:	1 A
Gewicht:	3,5 kg

Artikel	REF	€
Mirator 2000E	401 350	279,99

Bravo Portable II

Kräftiger, tragbarer Mikromotor

- Arbeiten ohne Steckdose, ideal bei Hausbesuchen
- Stufenlos regelbarer Motor mit Vor- u. Rückwärtslauf (0 – 25.000 U/min)
- Aufladbarer, langlebiger Akku, Aufladezeit 6 Stunden, bis zu 8 Stunden reine Arbeitszeit
- Geeignet für Standardhand- und -winkelstück mit planem Aufnahmeschaft (nicht im Lieferumfang enthalten) ohne Intraspray und ohne Lichtleiter
- Lässt sich platzsparend am Gürtel befestigen

Artikel	REF	€
Bravo Portable II mit Tasche und Ladegerät	452 102	599,99

Hand- und Winkelstücke finden Sie auf S. 112.



Gewicht 300 g

Bravo Portable II Plus

Kräftiger, tragbarer Mikromotor

- Arbeiten ohne Steckdose, ideal bei Hausbesuchen
- Stufenlos regelbarer Motor mit Vor- u. Rückwärtslauf (0 – 30.000 U/min)
- Aufladbarer, langlebiger Akku, Aufladezeit 3 Stunden, bis zu 8 Stunden reine Arbeitszeit
- Geeignet für Standardhand- und -winkelstück mit planem Aufnahmeschaft (nicht im Lieferumfang enthalten) ohne Intraspray und ohne Lichtleiter
- Lässt sich platzsparend am Gürtel befestigen

Artikel	REF	€
Bravo Portable II Plus inkl. Clip, Handstück-Ablage, Ladegerät und Fußschalter	452 125	599,99



Speedo-Clean

Geräuscharmes Prothesenreinigungsggerät

- Ästhetische Oberflächenreinigung unter Einsatz von rotierenden Poliernadeln in Verbindung mit einer Reinigungsflüssigkeit – ohne Materialabrieb
- Integrierte Zeitschaltuhr erlaubt individuelle Reinigungszeiten
- Zusatzmagnet hält die Nadeln beim Wechseln der Flüssigkeit im Behälter
- Behälter autoklavierbar

Technische Daten

Gewicht:	2 kg	Frequenz:	50/60 Hz
Leistung:	35 W	Drehzahl:	1.700 U/min
Netzspannung:	230 V		

Artikel	REF	€
Gerät mit Behälter, 50 g Poliernadeln (ø 0,6 mm), 1 Liter Liquid und 1 Magnet, Netzkabel	401 136	1035,00
50 g Poliernadeln, nickelfreier Edelstahl ø 0,6 mm für Prothesen	304 014	50,99
Speedo-Clean Liquid, 1 Liter	554 106	18,50
Reinigungsbehälter mit Deckel	355 419	2,99
Magnet einzeln	304 012	25,80



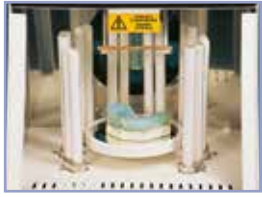

Speed Labolight®

Universal Lichtpolymerisationsgerät

- Für eine Vielzahl von lichthärtenden Dentalkunststoffen
- Nanometerbereich 320 – 550 nm
- Optimierte Lichtmischung für eine homogene und sichere Aushärtung
- Ringförmige Anordnung von acht Stableuchten um einen Drehteller und eine Halogenlampe
- Intervalldrehteller für gleichmäßige Lichteinwirkung und Aushärtung
- Einstellbar von einer Sekunde bis 99 Minuten, Überhitzungsschutz, Polymerisationstemperatur in der Kammer steigt nicht über 40 °C
- Langlebige (ca. 1.000 Stunden), leicht austauschbare Leuchtmittel
- Akustisches Signal zum Polymerisationsende
- Betriebsstundenzähler

Technische Daten

Netzspannung: 230 V, 50 Hz
 Leistungsaufnahme: 225 W
 Sicherung: 1 x 2,5 A
 Leuchten: 8 x 9 W / 52 T1 (Weißlicht)
 4 x 9 W / PLS-10 T8 (UV-A)
 1 x 150 W (Halogen)

Maße und Gewicht

(B x H x T): 25 x 29 x 24 cm
 Gewicht : 7 kg
 Drehteller: ø 14 cm

Artikel	REF	€
Gerät inkl. 13 Leuchtmitteln	401 125	1799,00

Ersatzleuchten einzeln

Artikel	REF	€
T1 (Weißlicht) 9W / 52	901 002	32,97
T8 (UV-A) 9W / PLS-10	901 003	32,97
Halogen 150 W	901 004	42,95
Set (je 4 x T1 und T8, 1 x Halogen)	901 001	275,31



Glasperlenheater

Gerät zur Erwärmung von Instrumenten

- Um Mundspiegel beschlagfrei zu machen und Instrumente vor der Behandlung zu erwärmen
- Nicht zur Sterilisation von Instrumenten geeignet
- Spezielles Heizelement erhitzt Glasperlen auf 230 °C und hält Temperatur konstant, ohne dass sich das Außengehäuse erwärmt
- Herausnehmbarer Behälter, einfache Reinigung
- Maße (B x H x T): 140 x 130 x 190 mm, Innenbehälter ø 50 mm

Artikel	REF	€
Glasperlenheater inkl. 200 g Glasperlen	452 303	299,99
Glasperlen-Nachfüllpackung, 200 g	452 304	10,99



Airsonic® Mini Sandblaster

Handliches Sandstrahlgerät

- Zum Aufrauen der Klebeflächen von Kronen, Brücken, Brackets, Stiften etc.
- Gründlich aufgeraute Klebeflächen für eine optimale Haftung verschiedener Materialien
- Ideal für alle Metalle und Keramiken
- Auch zum Entfernen von Zementresten aus Kronen und Brücken

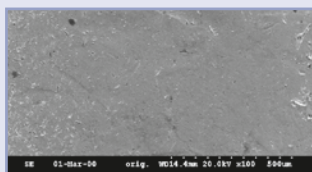

Vor dem Sandstrahlen

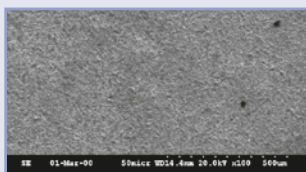

Nach dem Sandstrahlen

Artikel	REF	€
Sandblaster mit Standarddüse 60° und 20 g Pulver (50 µm)	401 080	310,00
Düse 60° einzeln	401 086	52,49

Airsonic® Adapter

Artikel	REF	€
a) Adapter K zum direkten Anschluss an Kavo-Turbine	401 084	96,99
b) Adapter S zum direkten Anschluss an Sirona Titan-Turbine	401 089	89,99
c) Anschluss an W+H Rotoquick	401 077	102,50
d) Bien Air Unifix	401 076	107,50
e) Anschluss an EMS-Box	401 090	39,99
f) Anschluss an Laborkupplung	401 091	37,99
g) Adapter zum direkten Anschluss an NSK	401 075	96,99

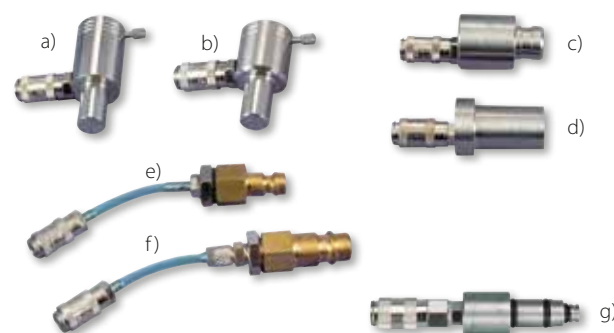

Airsonic® Absorbo Box®

Handliche Absaugbox

- Tragbare Absaugbox – das Abstrahlmaterial bleibt in der Box und wird im Filter vollständig gesammelt
- Sehr leises und leistungsstarkes Gerät
- Robuste und langlebige Ausführung
- Problemlose Reinigung durch Säubern des herausnehmbaren Filters
- Kein separates Absaugsystem erforderlich
- Ideal für die Praxis und das Praxislabor in Kombination mit Airsonic Mini Sandblaster (REF 401 080)

Technische Daten:

Maße (B x H x T): 35,6 cm x 22 cm x 37 cm

Gewicht: nur 2,8 kg

Zubehör auf Anfrage

Artikel	REF	€
Airsonic Absorbo Box	401 082	679,99
Ersatzfilter einzeln	401 092	32,99

Ersatzscheiben auf Anfrage



Airsonic® Alu-Oxyd

Aluminiumoxyd-Pulver zum Sandstrahlen

Artikel	Inhalt	REF	€
Airsonic Alu-Oxyd, 50 µm	500 g	605 084	11,99
Airsonic Alu-Oxyd, 90 µm	500 g	605 086	11,99



Blue-Flame 1500

Handlicher Brenner für Praxis und Labor

- Einfache, praktische Einhandbedienung
- Zuverlässige Zündung
- Stabiler Standbrenner, nur 15 cm klein
- Flamme auch in der Temperatur stufenlos regulierbar, von ca. 800–1.300 °C, max. Brenndauer ca. 35 Minuten
- Nachfüllbar mit APT Gas (nicht im Lieferumfang enthalten)
- Vielfältige Einsatzmöglichkeiten auch im häuslichen Gebrauch

Artikel	REF	€
Blue-Flame 1500	401 006	79,99



APT III Brenner

Komfortabler Brenner mit Einhandbedienung

- Auslösen der Zündung ohne das Instrument aus der Hand zu legen
- Besonders zuverlässiges Zündsystem
- Stufenlos regulierbare Flamme
- Transportsicherung
- Nachfüllbar mit APT-Gas (nicht im Lieferumfang enthalten)

Artikel	REF	€
APT III Brenner	401 001	165,00



Kisag Brenner

Gasbrenner für Praxis und Labor

- Flammentemperatur stufenlos regelbar von ca. 750–1.150 °C
- Eine Füllung für 5–6 Stunden Brenndauer
- Mit dem Schweizer SVGW Zeichen (entspr. GS-Zeichen)
- Nachfüllbar nur mit Kisag Gas

Artikel	REF	€
Kisag Brenner inkl. 400 ml Kisag Gas	401 005	145,00
Kisag Gas, 400 ml	605 140	11,50

Miratorch®

Preiswerter Dentalbrenner für Zahnarzt und Labor

- Kleiner, handlicher Brenner (170 g)
- Einfache Einstellung und Regelung der Temperatur und Flamme, stufenlos regulierbar
- Brenntemperatur 1.300°C, Brenndauer ca. 60–70 Minuten
- Nachfüllbar mit APT Gas (nicht im Lieferumfang enthalten)

Artikel	REF	€
Miratorch	401 010	46,99



APT Gas

Nachfüllgas

- Mit diversen Ansätzen u. a. zum Auffüllen von APT-, Miratorch und Blue-Flame Brennern
- Nicht für Kisag Brenner

Artikel	Inhalt	REF	€
APT Gas	200 ml	605 143	6,99



Miracast

Sockelformer

- Senkrecht eingearbeitete Retentionsrillen
- Preiswert
- In je 3 Größen erhältlich

Artikel	Größe	REF	€
Miracast UK small	80 x 60 x 15 mm	203 066	4,99
Miracast UK medium	85 x 65 x 15 mm	203 067	4,99
Miracast OK small	75 x 60 x 15 mm	203 065	4,99
Miracast OK medium	80 x 61 x 15 mm	203 068	4,99
Miracast OK large, passt für OK- und UK-Abformungen	100 x 80 x 15 mm	203 069	4,99





Integra Cart Smart



Rückansicht



Integra Cart De Luxe II



Rückansicht



Gerät nicht im Lieferumfang enthalten



Integra® Cart Smart

Preiswertes Einsteigermodell

- Zwei Universalsteckdosen
- Trays mit Abrollschutz
- Tragfähigkeit je Tray 10 kg
- Mit Spiralkabelnetzanschluss
- Farbe: weiß (RAL 9003)

Maße (B x H x T): 35 x 78 x 45 cm, **Gewicht:** 14,5 kg

Artikel	REF	€
Integra Cart Smart	460 120	475,00



Integra® Cart De Luxe II

Multifunktionscart

- Mit Druckluftanschluss
- Integrierte Stromversorgung (2 Universalsteckdosen)
- Das obere Tray ist mit einer Materialschublade ausgestattet
- Mit Spiralkabelnetzanschluss
- Leicht laufende Rollen für schnelles und einfaches Verschieben der Einheit
- Vordere Rollen sind feststellbar

Maße (H x B x T): 77 x 35 x 45,5 cm, **Gewicht:** 17,8 kg

Artikel	REF	€
Integra Cart De Luxe II	460 116	619,99
Integra Cart De Luxe III (o. Abb., mit 2 Schubladen, 3 Steckdosen, 21,4 kg)	460 117	769,00

Integra® Cart Anbautray

Tray für die Aufbaustange der OP-Leuchte

- Für alle Zusatzgeräte (z. B. hf Surg) geeignet, die am Stuhl benötigt werden
- Schwenkbar durch zwei Drehgelenke
- Handgriff an der Längs- oder Querseite montierbar
- Elegant und einfach an alle Aufbaustangen zu montieren
- Stabiles Metalltray, belastbar bis max. 6 kg
- Farbe: grauweiß (RAL 9002)

Maße: Außen (B x T): 35 x 26 cm, Innen (B x T): 33,5 x 24,5 cm
Schwenkarm: 23 cm lang

Artikel	REF	€
Integra Cart Anbautray mit Standardarm	460 103	225,00

Zum Anbautray mit Schwenkarm muss immer der passende Rohrflansch bestellt werden, damit eine Montage möglich ist.

Rohrflansch inkl. Innenring	ø	REF	€
für Planmeca	42 mm	460 104	225,00
für Ritter	48 mm	460 106	225,00
für Eurodent	50 mm	460 107	225,00
für Sirona/Siemens*	52 mm	460 108	225,00
für Kavo/Flex Integral	55 mm	460 109	225,00
für Ultradent/Faro	60 mm	460 110	225,00
für sonstige Einheiten	45 mm	460 105	225,00

*nicht für Sirona Teneo/Sinus - auf Anfrage



Ihrem Rücken zuliebe



1 Standard

2 Cutaway -
Mit schmaler Wölbung

3 Small -
Kleinste Sattelform für
zierliche Personen

4 Large -
Größte Sattelform für Personen
mit kräftigem Beckenstand

>> Erhält beim Sitzen die natürliche Becken- und Wirbelsäulenposition

>> Mindert signifikant den Bandscheibendruck

>> **Neigungswinkel** und Höhe der Sitzfläche verstellbar



Ergotherapeutischer Spezialsitz

Small

- Besonders beliebt bei sehr zierlichen Personen

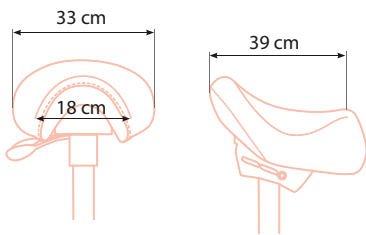

Extra
SCHMALE
Sitzfläche!



ab 784,00 €

Large

- Besonders beliebt bei Personen mit kräftigem Beckenstand

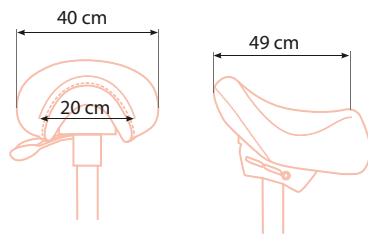

Extra
GROSSE
Sitzfläche!



ab 934,00 €

Cutaway

- Komfortabel bei schmalen Beckenstand

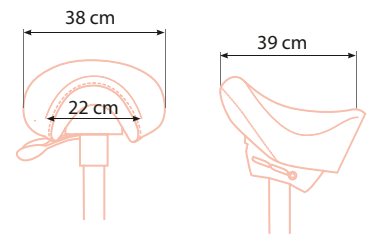

Mit
SCHMALER
Wölbung



ab 784,00 €

Artikel	Farbe	REF	€
Bambach Small, Premium Leder	Black	B205051	784,00
Bambach Large, Premium Leder	Black	B207051	934,00
Bambach Cutaway, Premium Leder	Black	B204051	784,00
Bambach Cutaway, Med. Kunstleder	Black	B203001	749,00

Bitte berücksichtigen Sie bei der Bestellung Ihre Körpergröße.
Säulenhöhen: S bis 1,60 m M bis 1,90 m L ab 1,90 m

Große Farbauswahl (Premiumleder)



Medizinisches
Kunstleder
auf Anfrage





Auf die **HALTUNG** kommt es an:

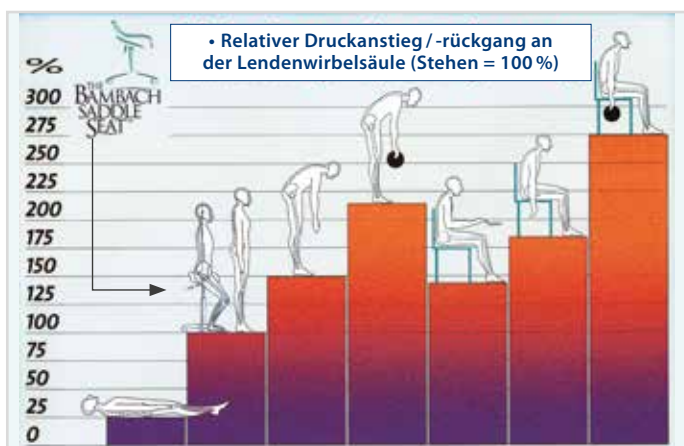

PROBLEM

Ein herkömmlicher Stuhl zwingt die Wirbelsäule in eine ungesunde Haltung in Form eines „C’s“. Diese unnatürliche Haltung erhöht den Druck auf die Bandscheiben enorm. Die Folge können vielfältige Probleme sein, meist in Verbindung mit Rücken-, Nacken-, Arm-, Hand- oder Schulterschmerzen.

LÖSUNG

Nur der Bambach Sattelsitz unterstützt das Becken durch seine patentierte Sitzwölbung optimal und ermöglicht es der Wirbelsäule, ihre natürliche „S“-Form einzunehmen. Hierdurch wird eine falsche Sitzhaltung vermieden und eine natürliche, gesunde Sitzhaltung eingenommen.



Video

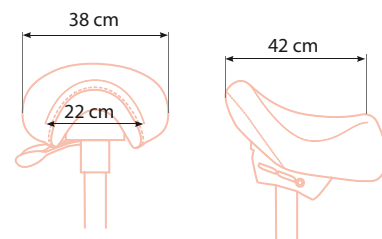

Standard

- Standard Sattelform
- Besonders beliebt bei Personen mit normalem Beckenstand
- Sorgt für eine gesunde und bequeme Haltung
- Zur Beseitigung und Vorbeugung von Rückenschmerzen

Stuhlhöhe ideal abgestimmt auf die entsprechende Körpergröße:

Säulenhöhe	S	M	L
Körpergröße	bis 1,60 m	bis 1,90 m	ab 1,90 m

(Bitte bei der Bestellung berücksichtigen.)



Artikel

Bestseller: Bambach Sattelsitz Standard Black

€

ab 749,00



Bambach® Sattelsitz OP

Ergotherapeutischer Spezialsitz

- Entspricht den hygienischen Anforderungen von Operationssälen
- Fußhöhenverstellung: Regulierung der Sitzhöhe ohne Inanspruchnahme der Hände
- Neigungswinkel der Sitzfläche verstellbar
- Zur Vorbeugung und Beseitigung von Rückenschmerzen
- Vollständig desinfizierbar
- Harte Sitzfläche aus Polyethylen (Spritzgussverfahren)
- Sitzhalterung, Säule und Fußkreuz aus Edelstahl

Artikel	REF	€
Bambach OP, black	460 100	1699,00



Bambach® Fußhöhenverstellung

Höhenregulierung am Fußkreuz

- Einfache Regulierung der Sitzhöhe ohne Inanspruchnahme der Hände
- Flexible und schnelle Positionsänderung
- Ideal bei Operationen oder längeren Behandlungen
- Für Säulenhöhe large, medium und small

Artikel	REF	€
Fußhöhenverstellung large	BSTE-2015	470,00
Fußhöhenverstellung medium	BSTE-2014	470,00
Fußhöhenverstellung small	BSTE-2013	470,00

Unser Tipp!



Bambach® Lederpflegeöl

Inhalt	REF	€
50 ml	554 304	4,50



Bambach® Sitzabdeckungen

Hygieneschutz für Bambach Sattelsitze

- Schutz & Hygiene
- Mit Gummizug
- Atmungsaktives Material

Artikel	Inhalt	REF	€
Bambach Sitzabdeckungen, weiß	50 Stück	605 253	15,99



**Kostenlosen
Teststuhl
anfordern:**



Bambach® Rückenlehne Smart

- Vollständig desinfizierbar
- Höhenverstellbar
- Maße 22 x 15 cm



Artikel	REF	€
Bambach Rückenlehne Smart	BBKR-1001	ab 274,00

Bambach® Armlehne Smart

Zur Entlastung bei längeren
Behandlungen

- Perfekt für Endodontie und Chirurgie
- Löst Verspannungen in der Schultermuskulatur
- Schwenkbar und nachträglich montierbar
- Länge 55 cm
- Nur in schwarzem Kunstleder erhältlich



Artikel	REF	€
Bambach Armlehne Smart, rechts montiert	BARM-1901	329,00
Bambach Armlehne Smart, links montiert	BARM-3901	329,00

Bambach® Armlehne

Zur Entlastung bei längeren Behandlungen

- Ideal bei längeren Behandlungen wie z.B. Endodontie und Operationen
- Entlastung der Schultermuskulatur
- Schwenkbar und nachträglich montierbar
- In zwei Ausführungen:
- Armlehne kurz (Länge 30 cm)
- Armlehne lang (Länge 55 cm)



Artikel	REF	€
Armlehne lang, Premium Leder Black, 55 cm (Rechts)	BARM-1051	549,00
Armlehne lang, Premium Leder Black, 55 cm (Links)	BARM-3051	549,00
Armlehne kurz, Premium Leder Black, 30 cm (Rechts)	BARM-2051	489,00
Armlehne kurz, Premium Leder Black, 30 cm (Links)	BARM-4051	489,00

Bambach® Armlehne Mikroskop

Mit drei beweglichen Armachsen

- In Länge und Breite frei bewegliche Armauflage
- Höhenverstellbar (fix)
- Entlastet Schulter, Nacken und Arme



Artikel	REF	€
Bambach Armlehne Mikroskop	BARM-6000	549,00



Xylitol Chewing Gum

Zuckerfreier Kaugummi mit Süßungsmittel Xylit

- Zu 100 % mit Xylitol gesüßt
- Ohne Aspartam, Sorbitol, Laktose
- Erhält die Zahnmineralisierung*
- Verringert das Kariesrisiko bei Kindern**
- Reduziert Zahnbelag**
- Verkaufsförderndes HV-Display aus Acryl auf Anfrage

Wiederverschließbare Dose mit 30 Dragées / 30 g

Artikel	Inhalt	REF	€
Spearmint	30 Stück	630 079	2,99
Pfefferminz	30 Stück	630 080	2,99
Cranberry	30 Stück	630 090	2,99
Frucht	30 Stück	630 082	2,99
Zimt	30 Stück	630 081	2,99
Wassermelone	30 Stück	630 225	2,99
Grüner Tee	30 Stück	630 091	2,99
Apfel	30 Stück	630 192	2,99
Erdbeere	30 Stück	630 193	2,99
Display, sortiert	6 x 12 Dosen	635 092	230,99
Ihre Apotheken Pharmazentralnr.: Spearmint			PZN D 04275596

Schüttverpackung mit 200 Stück à 2 Dragées einzeln verpackt

Artikel	Inhalt	REF	€
Schüttbox Kaugummi, sortiert	200 Stück	635 069	26,99

Beutel mit 100 Stück à 2 Dragées einzeln verpackt

Artikel	Inhalt	REF	€
Spearmint	100 Stück	630 114	15,50
Pfefferminz	100 Stück	630 088	15,50
Cranberry	100 Stück	630 116	15,50
Frucht	100 Stück	630 089	15,50
Zimt	100 Stück	630 115	15,50
Wassermelone	100 Stück	630 227	15,50
Apfel	100 Stück	630 235	15,50
Erdbeere	100 Stück	630 236	15,50

Artikel	Inhalt	REF	€
Vorteilspackung Spearmint	200 Stück	630 300	18,99
Vorteilspackung Frucht	200 Stück	630 301	18,99
Vorteilspackung Pfefferminz	200 Stück	630 302	18,99
Vorteilspackung Zimt	200 Stück	630 303	18,99

*Die positive Wirkung stellt sich bei mindestens 20-minütigem Kauen der Xylitol Kaugummi nach dem Essen oder Trinken ein. (Der Verzehr von Lebensmitteln, die anstelle von Zucker Xylit enthalten, trägt zur Erhaltung der Zahnmineralisierung bei.)

**Kaugummi, der zu 100 % mit Xylitol gesüßt ist, verringert nachweislich den Zahnbelag. Starker Zahnbelag ist ein Risikofaktor für die Entstehung von Karies bei Kindern. Die positive Wirkung stellt sich ein, wenn mindestens 3x täglich nach den Mahlzeiten 2 - 3 g Kaugummi – zu 100 % mit Xylitol gesüßt – verzehrt werden. Hinweise: Kaugummi mit Süßungsmittel. Kann bei übermäßigem Verzehr abführend wirken! Bitte achten Sie auf eine ausgewogene und abwechslungsreiche Ernährung und eine gesunde Lebensweise. Empfohlene Tagesdosis: Erwachsene 1 – 10 Stück.

Nicht für Kinder unter drei Jahren (Erstickungsgefahr bei Verschlucken). Für Haustiere lebensgefährlich.



Aus der Praxis für die Praxis



Liebes Prophylaxeteam, unsere miradent Produkte sind über den dentalmedizinischen Fachhandel, aber auch über alle Apotheken erhältlich, so dass Ihre interessierten Patienten diese problemlos erwerben können. Natürlich stellen sie auch eine ideale Ergänzung für das Sortiment Ihres Prophylaxeshops dar. Detaillierte Angaben zu unseren Produkten mit Angabe der PZN finden Sie auch auf: www.miradent.de

XyliPOP®

Zuckerfreier Lollipop mit Süßungsmitteln

- Mit Xylitol und Kalziumlaktat
- Erhält die Zahnmineralisierung*
- Ohne Aspartam, Sorbitol, Laktose
- Auch für Erwachsene ein Genuss
- Mit fruchtig-erfrischem Erdbeer, Blaubeer- oder Bananengeschmack

Artikel		REF	€
Lollipop Erdbeere	6 g	630 208	0,65
Lollipop Erdbeere	Bonboniere mit 25 x 6 g	635 213	18,99
Lollipop Erdbeere	Box mit 50 x 6 g	635 214	32,50
Ihre Apotheken Pharmazentralnr.:	6g, Erdbeere	PZN D	12455823
Lollipop Blaubeere	6 g	630 219	0,65
Lollipop Blaubeere	Bonboniere mit 25 x 6 g	635 236	18,99
Lollipop Blaubeere	Box mit 50 x 6 g	635 231	32,50
Ihre Apotheken Pharmazentralnr.:	6 g, Blaubeere	PZN D	16009931
Lollipop Banane	6 g	630 230	0,65
Lollipop Banane	Bonboniere mit 25 x 6 g	635 252	18,99
Lollipop Banane	Box mit 50 x 6 g	635 251	32,50
Ihre Apotheken Pharmazentralnr.:	6 g, Banane	PZN D	17978980

* Der Verzehr von Lebensmitteln, die anstelle von Zucker Xylit enthalten, trägt zur Erhaltung der Zahnmineralisierung bei. Bitte achten Sie auf eine abwechslungsreiche und ausgewogene Ernährung sowie eine gesunde Lebensweise. Hinweis: Kann bei übermäßigem Verzehr abführend wirken. Nicht für Kinder unter 3 Jahren geeignet. Für Haustiere lebensgefährlich.



Xylitol Pulver

Zum Süßen von Kalt- und Heißgetränken, Obst, Müsli oder zum Backen

- Hervorragend für eine ausgewogene Ernährung
- Gleiche Süßkraft wie (Haushalts-)Zucker
- 40 % weniger Kalorien als Zucker
- 100 % natürliche Süße
- Ohne Gentechnik
- Aus nachwachsenden Rohstoffen
- Umweltfreundliche Papierdose aus recyceltem Karton



Artikel	Inhalt	REF	€
Xylitol Pulver	350 g	630 119	7,74
Xylitol Pulver	100 x 4 g	630 120	11,07
Xylitol Pulver	5 x 350 g	635 080	38,71
Ihre Apotheken Pharmazentralnr.:	350 g	PZN D	05968290
Xylitol Pulver	1 kg	630 228	14,97
Ihre Apotheken Pharmazentralnr.:	1 kg	PZN D	16769926

Kann bei übermäßigem Verzehr abführend wirken.





Kirsche Melone Minze



Xylitol Drops

Zuckerfreie Lutschdrops mit Süßungsmitteln

- Mit Xylitol gesüßt
- Erhält die Zahnmineralisierung*
- Ohne Aspartam, Sorbitol, Laktose
- Glutenfrei
- Kühl-erfrischender Geschmack

Artikel	Inhalt	REF	€
Xylitol Drops Melone	60 g / 26 St.	630 170	3,80
Xylitol Drops Kirsche	60 g / 26 St.	630 171	3,80
Xylitol Drops Minze	60 g / 26 St.	630 172	3,80

Ihre Apotheken Pharmazentralnr.: Melone PZN | D **00400538**

Schüttverpackung mit 100 Drops – einzeln verpackt

Artikel	Inhalt	REF	€
Schüttbox Drops, sortiert	100 Drops	635 183	15,54



AQUAMED® Lutschtablette AQUAMED® Spray

Zur Unterstützung der Speichelproduktion

- Erhält die Zahnmineralisierung*
- Mit Xylitol gesüßt
- Erfrischender Passionsfrucht-Geschmack

Artikel	Inhalt	REF	€
Aquamed Lutschtabletten, 26 Stück	60 g	630 164	4,99
Aquamed Display	10 x 60 g	635 207	49,99
Aquamed Spray	30 ml	630 218	4,50
Aquamed Spray Display (ohne Abb.)	12 x 30 ml	635 218	54,00

Aquamed Kombi-Display	6xLutsch- tabletten, 6 x Spray	635 222	56,94
-----------------------	--------------------------------------	---------	--------------

Ihre Apotheken Pharmazentralnr.: Tabletten PZN | D **11287074**
Ihre Apotheken Pharmazentralnr.: Spray PZN | D **13825357**



AQUAMED® Chewing Gum Mundpflegekaugummi

- Trägt zur Verringerung von Mundtrockenheit bei*
- Verringert das Kariesrisiko bei Kindern**
- Erhält die Zahnmineralisierung***
- Reduziert Zahnbelag**
- Erfrischender Passionsfrucht-Geschmack

Artikel	Inhalt	REF	€
Aquamed Chewing Gum Dose	30 St. / 30 g	630 223	2,99
Aquamed Chewing Gum Display	12 Dosen à 30 St. / 30 g	635 230	35,91

*Die positive Wirkung stellt sich ein, wenn der Kaugummi jedes Mal bei Trockenheitsgefühl im Mund verwendet wird.
**Kaugummi, der zu 100 % mit Xylitol gesüßt ist, verringert nachweislich den Zahnbelag. Starker Zahnbelag ist ein Risikofaktor für die Entstehung von Karies bei Kindern. Die positive Wirkung stellt sich ein, wenn mindestens 3x täglich nach den Mahlzeiten 2 - 3g Kaugummi - zu 100 % mit Xylitol gesüßt - verzehrt werden.
***Die positive Wirkung stellt sich ein bei mindestens 20-minütigem Kauen der Xylitol Kaugummi nach dem Essen oder Trinken ein. (Der Verzehr von Lebensmitteln, die anstelle von Zucker Xylit enthalten, trägt zur Erhaltung der Zahnmineralisierung bei.) Hinweise: Kaugummi mit Süßungsmitteln. Kann bei übermäßigem Verzehr abführend wirken! Bitte achten Sie auf eine ausgewogene und abwechslungsreiche Ernährung und eine gesunde Lebensweise. Empfohlene Tagesdosis: Erwachsene 1 - 10 Stück. Nicht für Kinder unter drei Jahren (Erstickungsgefahr bei Verschlucken). Für Haustiere lebensgefährlich.

**Nährwert-
angaben**
siehe Seite 113

Carebrush® white

Zahnbürste mit White Effekt

- Speziell entwickelte Gummilamellen sorgen für eine gründliche Entfernung von oberflächlichen Zahnverfärbungen verursacht durch z. B. Tee, Kaffee, Rotwein oder Nikotin
- Durch den gebogenen Bürstenkopf erreicht man mühelos schwer zugängliche Stellen, während Kreuzborsten die Reinigung der Zahnzwischenräume unterstützen
- Der anatomisch geformte Griff mit Gumminoppen bietet zusätzlich rutschsicheren Halt

Artikel	REF	€
Carebrush white, grün	630 190	2,80
Carebrush white, pink	630 191	2,80
Ihre Apotheken Pharmazentralnr.:	grün PZN D	10224717
	pink PZN D	10224700



Carebrush® supersoft

Zahnbürste mit seidenweichen Mikroborsten

- Seidenweiche Borsten für hypersensible Zahnhälse und gereiztes Zahnfleisch (z.B. bei Parodontitis) und zur Pflege nach Prophylaxebehandlungen
- Sanfte und gründliche Reinigung
- Bürstenkopfrückseite mit Zungenreiniger
- Rutschfester Griff

Artikel	REF	€
Carebrush supersoft	630 195	2,99
Ihre Apotheken Pharmazentralnr.:	PZN D	10520812



Carebrush® ortho

Zahnbürste für Spangenträger

- Zahnbürste mit V-Form Borstensystem zur Reinigung fester Zahnsplangen
- Die längeren äußeren Borsten reinigen im Wechsel mit den härteren inneren den empfindlichen Zahnfleischsaum und die Zahnoberflächen
- Die V-Form der Borsten ermöglichen das Erreichen jeder erdenklichen Stelle zwischen den Drähten der Zahnsplange

Artikel	REF	€
Carebrush ortho	630 196	2,80
Ihre Apotheken Pharmazentralnr.:	PZN D	15308554



Happy Morning® De Luxe

Zahnbürsten mit geradem Borstenfeld

- Abgerundete Borsten und abgewinkelter Griff
- Borstenstärke medium, hygienisch einzeln verpackt

Artikel	Inhalt	REF	€
Happy Morning De Luxe	50 Stück	605 443	39,99





2,5 cm



mit Zahnpasta



ohne Zahnpasta

Happy Morning® Einmalzahnbürsten



- Ideal zum Zähneputzen vor der Behandlung in der Praxis, auf Kurzreisen etc.
- Hygienisch einzeln verpackt

Artikel	Inhalt	REF	€
Mit Zahnpasta imprägniert	100 Stück	605 401	25,99
Ohne Zahnpasta	100 Stück	605 403	24,99
Ihre Apotheken Pharmazentralnr.:	mit ZP	PZN D	10928884
	ohne ZP	PZN D	10928878



Nach dem Essen



Im Büro



Während der Reise



Vor dem Date

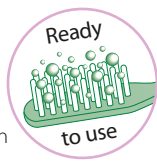

Happy Morning® Xylitol Einmalzahnbürsten mit Xylitol

- Borsten mit xylitolhaltiger Zahnpasta imprägniert
- Frischer Geschmack
- Bürstenkopf 2,5 cm
- Hygienisch einzeln verpackt
- Ideal auf Reisen, für zwischendurch und als Gästezahnbürste
- Xylitol wirkt antikariogen, mindert plaque- und säurebildende Bakterien

Artikel	Inhalt	REF	€
Happy Morning Xylitol	50 Stück	605 496	14,99
Ihre Apotheken Pharmazentralnr.:		PZN D	05389066



Mit Xylitol



Ready to use



Eco-Friendly



Happy Morning® Bamboo Einmalzahnbürsten aus nachwachsenden Rohstoffen

- Klimaneutraler Bambusgriff (zu 100 % biologisch abbaubar)
- Bambus wirkt antibakteriell und keimreduzierend
- Borsten mit xylitolhaltiger Zahnpasta imprägniert
- Kurzer Bürstenkopf (2,5 cm)
- Hygienisch einzeln verpackt (PLA-Folie biologisch abbaubar)

Artikel	Inhalt	REF	€
Happy Morning Bamboo	40 Stück	605 426	36,99
Ihre Apotheken Pharmazentralnr.:		PZN D	16610597



Happy Morning® Travel Kit Zahnpflege-Reisebegleiter

- Zahnbürste und Tube mit erfrischend minziger Zahnpasta (3 g)
- Zahnbürste und Tube hygienisch einzeln verpackt
- In fünf verschiedenen Farben sortiert

Artikel	Inhalt	REF	€
Happy Morning Travel Kit	5 x 10 St.	605 410	28,99
Ihre Apotheken Pharmazentralnr.:		PZN D	13512807

paroguard®

Patientenfreundliche Mundspüllösung

- Zur Anwendung vor jedem Prophylaxetermin
- Remineralisierend durch Fluorid (250 ppm)
- Speziell zur Anwendung bei eingeschränkter Mundhygienefähigkeit
- Adstringierend durch Hamamelis
- Antikariogen durch Xylitol
- Ohne Alkohol

Artikel	Inhalt	REF	€
paroguard	200 ml	630 087	6,99
Ihre Apotheken Pharmazentralnr.:		PZN D	04443102

Vorteilsgröße 5 Liter

- Optional erhältlich: praktischer Dosierer (1 Push = 10 ml)

Artikel	Inhalt	REF	€
paroguard (ohne Pumpe)	5000 ml	630 127	36,99
Dosierpumpe einzeln		630 138	10,50



mirafleur® chx

Mundspüllösung mit CHX 0,06 %

- Für die tägliche Anwendung, inkl. Dosierkappe
- Remineralisierend durch Fluorid (250 ppm)
- Adstringierend durch Hamamelis
- Antikariogen durch Xylitol
- Ohne Alkohol
- Unterstützung der täglichen Mundpflege durch Chlorhexidindigluconat (0,06 %)

Artikel	Inhalt	REF	€
mirafleur chx 0,06 %	100 ml	630 085	4,65
mirafleur chx 0,06 %	500 ml	630 086	9,30
Ihre Apotheken Pharmazentralnr.:		100 ml PZN D	04443119
		500 ml PZN D	04446833



SOS Zahnbox®

Rettungsbox bei Zahnunfällen

- Transportbox für ausgeschlagene Zähne und Zahnfragmente
- Sichere und saubere Aufbewahrung eines ausgeschlagenen Zahnes oder Zahnbruchstückes
- Spezielle Nährlösung erhöht die Chance einer erfolgreichen Replantation
- Aufrechterhaltung eines Konzentrationsgradienten - Zellen der Zahnwurzelhaut (Desmodont) bleiben bis zur Replantation intakt

Artikel	Inhalt	REF	€
SOS Zahnbox		630 125	20,18
SOS Zahnbox Display	6 Pack.	635 108	113,89
Ihre Apotheken Pharmazentralnr.:		PZN D	07260299





Zahncreme mit Fluorid



Fluoridanreicherung kann Plaque verhindern



Mentha Arvensis – Acker-Minze

Mirafleur® C

Hochwertige Fluoridzahncreme

- Feine Silica-Putzkörper
- Milder Minzgeschmack
- Xyltiol und Natriumfluorid (1.450 ppm)

Artikel	Inhalt	REF	€
Mirafleur C	100 ml	630 083	2,75
Ihre Apotheken Pharmazentralnr.:	100 ml	PZN D	06152917



Offene Dentinkanäle führen zu Reizreaktionen



Verschlossene Dentintubuli
● Kalium-Ionen ● Hydroxylapatit

mirasensitive hap⁺

Intensivpflege zum Schutz von schmerzempfindlichen Zähnen

- Verschluss offener Dentintubuli
- Aufbau von naturanalogem Zahnschmelz durch 30% Hydroxylapatit
- Beruhigung des Zahnnervs durch Kalium-Ionen
- Tägliche Pflege zum Schutz vor schmerzhaften Reizen
- Mit Fluorid und Xylitol zum Schutz vor Karies und Zahnhalskaries
- Mild & frisch im Geschmack
- RDA-Wert: 30
- Natriumfluorid (1.450 ppm)

Artikel	Inhalt	REF	€
mirasensitive hap ⁺	50 ml	630 169	4,80
mirasensitive hap ⁺ Display	8 Pack.	635 178	38,40
Ihre Apotheken Pharmazentralnr.:	50 ml	PZN D	09096881



Kindgerechte, reiskorngroße Dosierung möglich



Mirafleur® Kids

Zahncreme für Kinder (0–6 Jahre)

- Reinigt Milchzähne und Zahnfleisch
- Kariesschutz mit Fluorid und Xylitol
- Spezielle Tubenöffnung schützt vor einer erhöhten Aufnahme von Fluorid
- Mit erfrischendem Himbeergeschmack
- Xyltiol und Natriumfluorid (1.000 ppm)

Artikel	Inhalt	REF	€
Mirafleur Kids	75 ml	630 224	2,70
Ihre Apotheken Pharmazentralnr.:		PZN D	16223618

Mirawhite® gelée

Intensivreinigung für strahlend weiße Zähne

- Sofort sichtbarer Glanzeffekt
- Zähne erhalten ihr natürliches Weiß zurück
- Innovativer Mehrfach-Wirkkomplex
- Kariesschutz durch Xylitol und Natriumfluorid (1.450 ppm)

Artikel	Inhalt	REF	€
Mirawhite gelée	100 ml	630 123	5,20
Mirawhite gelée Display	8 Pack.	635 097	41,60
Ihre Apotheken Pharmazentralnr.:	100 ml	PZN D	01139817



Mirawhite® shine

Effektive Zahnaufhellung auch bei sensiblen Zähnen

- Hygienische Stiftapplikation
- Peroxidfreie Zahnaufhellung mit Aktiv-Sauerstoff
- Zahnschmelz- und gingivaschonend
- Keine Schädigung von Füllungen
- Zahnaufhellung um bis zu fünf Nuancen
- Anwendungszeitraum 7 – 14 Tage, zweimal täglich

Artikel	Inhalt	REF	€
Mirawhite shine	1,8 ml	630 194	25,99
Mirawhite shine Display	6 Pack.	635 212	155,94
Ihre Apotheken Pharmazentralnr.:	1,8 ml	PZN D	12500854



Ablagerung



Auftragen



Aufhellung



XYLIMED® Nasenspray & -tropfen

Xylitol Wirkformel mit Mineralsalz

- Schnelle Linderung
- Ohne Gewöhnungseffekt
- Nur natürliche Inhaltsstoffe

Artikel	Inhalt	REF	€
Xylimed Nasenspray	45 ml	630 184	9,50
Xylimed Nasentropfen für Kinder	22 ml	630 185	6,50

Ihre Apotheken Pharmazentralnr.: Spray PZN | D **14001150**
 Ihre Apotheken Pharmazentralnr.: Tropfen PZN | D **14001167**



KINDER





OXYSAFE® Active^{+F}

Mundspüllösung mit Aktivsauerstoff

- Zur unterstützenden Behandlung von Parodontitis und Periimplantitis
- Schützt vor Karies
- Reduziert Zahnbelag
- Kräftigt das Zahnfleisch
- Stärkt den Zahnschmelz
- Sorgt für extra weiße Zähne
- Bekämpft Bakterien
- Erfrischt den Atem
- Enthält Natriumfluorid (450 ppm)

Artikel	Inhalt	REF	€
OXYSAFE Active ^{+F}	500 ml	630 311	10,49
Ihre Apotheken Pharmazentralnr.:		PZN D	17631331



15 cm



Mirafloss® Implant

Flossfäden vom Band

- Flossfäden (je 15 cm) aufgerollt im praktischen Spender
- Starre Enden erleichtern das Einfädeln
- Ideal zur Reinigung von Implantaten und Brücken
- In zwei Stärken: fein (ø 1,8 mm), medium (ø 2,2 mm)

Artikel	Inhalt	REF	€
fein (rosa)	45 St.	630 187	4,75
medium (türkis)	20 St.	630 188	4,75
Ihre Apotheken Pharmazentralnr.:		fein PZN D	18273193
		medium PZN D	18273201

Mirafloss® Big

Spenderbox für die Wandmontage

- Ideal für den professionellen Praxiseinsatz
- Einhandbedienung durch scharfe Metallkante
- Nachfüllbar

Artikel	Inhalt	REF	€
Mirafloss Big (weiß, gewachst / schwarz, gewachst, mint)	2 x 200 m	605 735	27,99
Refills: schwarz, gewachst, mint	200 m	605 737	3,62
Refills: weiß, gewachst	200 m	605 736	3,62
Refills: weiß, ungewachst	200 m	605 738	3,62



Mirafloss®

Zahnseide/Tape

- Besonders gründliche Reinigung der Interdentalräume
- Extrem reißfest, ohne Ausfasern
- Tape: Nicht gewachst, aus PTFE, gleitet perfekt durch engste Zahnzwischenräume

Artikel	Inhalt	REF	€
Mirafloss Tape	20 m	630 022	2,99
Mirafloss Zahnseide ungewachst	20 m	630 077	2,60
Ihre Apotheken Pharmazentralnr.:	Tape	PZN D	02172461
	ungewachst	PZN D	03959619



Zahnpick®

Praktische Kombination aus Zahnseide und Zahnstocher



- 30 Stück: praktische wiederverschließbare Box; 100 Stück: einzeln verpackt

Artikel	Inhalt	REF	€
Zahnpick, Box	30 Stück	630 039	2,10
Zahnpick, einzeln blisterverpackt	100 Stück	605 637	7,90
Ihre Apotheken Pharmazentralnr.:	30 Stück	PZN D	02172716
	100 Stück	PZN D	04472380



Wiederverschließbare Box

I-Prox® L

Interdentalbürsten im Pocketformat

- Verlängerter L-förmiger Griff und 100° Winkel erleichtern die Handhabung
- Hygienische Schutzkappe, ideal für unterwegs
- Sechs Größen von xx-fine – large, farbkodiert

Ausführung		Ø beschichteter Draht	Reinigungsdurchmesser
pink xx-fine		Ø 0,4 mm	Ø 1,8 mm
gelb x-fine		Ø 0,5 mm	Ø 2,0 mm
weiß fine		Ø 0,6 mm	Ø 2,5 mm
grün medium		Ø 0,7 mm	Ø 3,5 mm
orange conical		Ø 0,8 mm	Ø 2,5 - 5,0 mm
bordeaux large		Ø 0,8 mm	Ø 5,0 mm

Artikel		REF	€
I-Prox L, pink	xx-fine	6 Stück 630 210	2,60
I-Prox L, gelb	x-fine	6 Stück 630 211	2,60
I-Prox L, weiß	fine	6 Stück 630 212	2,60
I-Prox L, grün	medium	6 Stück 630 213	2,60
I-Prox L, orange	conical	6 Stück 630 214	2,60
I-Prox L, bordeaux	large	6 Stück 630 215	2,60
I-Prox L, sortiert		6 Stück 630 216	2,60
Ihre Apotheken Pharmazentralnr.:	sortiert	PZN D	11597538





Pic-Brush® Set

Interdentalbürsten-Halter mit einer Bürste

- Stecksystem mit konischen Einführstutzen für sicheren Halt
- Ergonomisch geformter Griff mit 120° Aufsteckwinkel
- Hochwertige biegsame Bürsten, beschichteter Spezialdraht, ultrafeine Borsten
- Verletzungsschutz dank aufwendiger Schlaufenfertigung des Drahtendes
- Halterende mit Depot für Bürsten und zusätzlicher Aufsteckfunktion
- Auch zur Reinigung von Brackets, Brücken und Zahnersatz

Artikel	REF	€
Halter blau transp. mit 1 Bürste	630 002	2,75
Halter pink transp. mit 1 Bürste	630 003	2,75
Halter gelb mit 1 Bürste	605 630	2,75
Ihre Apotheken Pharmazentralnr.:	blau transp. PZN D	02171935
	pink transp. PZN D	02172254

Pic-Brush® Intro Kit

Interdentalbürsten-Halter mit vier Bürsten in vier Stärken

Artikel	REF	€
Halter blau transp. mit 4 Bürsten	630 005	3,99
Halter pink transp. mit 4 Bürsten	630 006	3,99
Halter gelb mit 4 Bürsten	605 728	3,99
Ihre Apotheken Pharmazentralnr.:	blau transp. PZN D	02171941
	pink transp. PZN D	02172260

Ausführung		Ø beschichteter Draht	Reinigungsdurchmesser
pink xx-fine		ø 0,45 mm	ø 1,6 mm
gelb x-fine		ø 0,5 mm	ø 1,8 mm
weiß fine		ø 0,6 mm	ø 2,0 mm
grün medium		ø 0,8 mm	ø 2,2 mm
blau large		ø 0,8 mm	ø 3,0 mm
bordeaux x-large		ø 0,8 mm	ø 6,5 mm
orange conical		ø 0,5 mm	ø 2,5 - 5,0 mm

Pic-Brush® Ersatzbürsten

In hygienischer Aufbewahrungsbox oder Praxisrefills



Artikel		6 Stück	€	12 Stück	€	25 Stück	€
Pink	xx-fine	630 013	4,30	605 748	7,60	607 060	11,50
Gelb	x-fine	630 014	4,30	605 713	7,60	607 061	11,50
Weiß	fine	630 015	4,30	605 722	7,60	607 062	11,50
Grün	medium	630 016	4,30	605 631	7,60	607 063	11,50
Blau	large	630 017	4,30	605 632	7,60	607 064	11,50
Bordeaux	x-large	630 050	4,30	605 789	7,60	607 065	11,50
Orange	conical	630 018	4,30	605 711	7,60	607 066	11,50
Sortiert				605 633	7,60		

Ihre Apotheken Pharmazentralnr.:

6er pink	PZN D	02172366
6er weiß	PZN D	02172426

I-Prox® P

Sulkusbürste zur punktgenauen Anwendung

- Effiziente Reinigung von Zahnfleischsaum und Sulkustaschen durch konisch zulaufendes Borstenbüschel
- Ideal zur Reinigung von kieferorthopädischen Apparaturen, Implantaten und Interdentalräumen
- Optimale Applikation von Gelen und Tinkturen
- Fingerformgriff (14 cm) mit zwei Aufsteckwinkeln (60° und 120°)
- Halterende mit Depot für Bürsten



Zahnfleischtaschen Implantate Brackets

Artikel	REF	€
Halter blau transparent inkl. 4 Tips	630 032	3,80
Halter pink transparent inkl. 4 Tips	630 033	3,80
Ersatzbürsten, 4 Stück	630 034	2,60
Ihre Apotheken Pharmazentralnr.:	blau transp. PZN D	02172604
	pink transp. PZN D	02172627

Switch-Funktion

Die Steckvorrichtung erlaubt zwei Aufsteckwinkel für verschiedene Anwendungsmöglichkeiten



I-Prox® Care Set

Interdentales Pflegeset

- Zur gezielten Pflege von Sulkus, Interdentalräumen, Implantaten und Brücken
- Fingerformgriff ermöglicht eine sichere und präzise Anwendung
- Griffende der Sulkusbürste beinhaltet ein Aufbewahrungsdepot für Ersatzbürsten
- Beschlagfreier Mundspiegel ermöglicht direkte Selbstkontrolle
- I-Prox Scaler für besonders festsitzende Reste

Set enthält:

miradent Mundspiegel, I-Prox Scaler (doppelendiger Zahnreiniger/Scaler), I-Prox P Sulkusbürste

Artikel	REF	€
I-Prox Care Set blau transparent	630 160	6,30
Ihre Apotheken Pharmazentralnr.:	PZN D	07618708



miradent® Mundspiegel

Beschlagfreier Einmalmundspiegel aus Kunststoff

- Flacher, abgewinkelter Spiegelkopf erreicht alle Regionen im Mundraum
- Mit neuer Anti-Beschlag-Beschichtung
- Ergonomischer Fingerformgriff
- Zur Kontrolle bei der häuslichen Zahnpflege, ø 23 mm/Nr. 5

Artikel	REF	€
Blau transparent	630 065	1,99
Ihre Apotheken Pharmazentralnr.:	PZN D	04386717

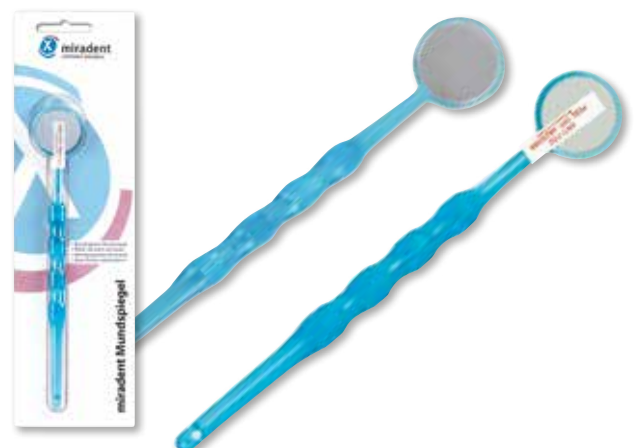

Mundspiegel in der praktischen Vor-
teilspackung finden Sie auf S. 24.



Mira-2-Ton®

Plaquetest

- Ältere Plaque wird blau, neuere rosa angezeigt
- Seit Jahren in der Zahnarztpraxis bewährt
- Patientenfreundlich, motivierend
- Erythrosin- und glutenfrei
- Einfärbungen lassen sich durch Zähneputzen wieder entfernen.

Anfärben macht
die PZR bis zu
3-mal effektiver !

Mira-2-Ton® Lösung

Plaquetfärbelösung

Artikel	Inhalt	REF	€
Mira-2-Ton Lösung	10 ml	605 659	5,25
Mira-2-Ton Lösung Display	12 x 10 ml	605 660	54,35
Mira-2-Ton Lösung	60 ml	605 655	13,50
Mira-2-Ton Pellets (o. Abb.)	250 Stück	605 662	39,99

Mira-2-Ton® Tabletten

Plaquetesttabletten

Artikel	Inhalt	REF	€
Mira-2-Ton Tabletten	6 Stück	630 027	3,99
Mira-2-Ton Tabletten	5 x 10 Stück	605 765	11,99
Mira-2-Ton Tabletten	250 St. (lose)	605 768	29,99
Mundspiegel (ø 23 mm) einzeln	blau transp.	630 065	1,99
Mira-2-Ton Tabl. Display	16 Pack.	635 027	63,99

Ihre Apotheken Pharmazentralnr.: Tabl. 6 Stück PZN | D **02172082**

Plaque Check

- Beinhaltet drei Plaquetest-Tabletten und einen Mundspiegel (mit Anti-Beschlag-Beschichtung) zur Selbstkontrolle

Artikel	REF	€
Plaque Check mit blauem Spiegel	630 044	2,72

Ihre Apotheken Pharmazentralnr.: PZN | D **02750395**

halitosis spray

Mundpflegespray für sofortige Atemfrische

- Beseitigung von Mundgeruch
- Zahnpflegende Eigenschaften durch Xylitolzusatz (10%)
- Ohne Alkohol



Artikel	Inhalt	REF	€
halitosis spray	15 ml	630 168	2,47
halitosis spray Display	12 Sprays	AK-1203	29,95

Ihre Apotheken Pharmazentralnr.: PZN | D **09067589**

Tong-Clin® De Luxe

Zungenreiniger

- Zweifachfunktion in einem Instrument:
 - Borstenfeld mit kurzen abgerundeten Borsten hebt Beläge an
 - Zungenschaber entfernt anschließend die gelösten Beläge
- Abgewinkelter flacher Rundbügel reduziert Würgereiz
- Handlicher Fingerformgriff, mit Schutzkappe

Artikel	REF	€
Tong-Clin De Luxe, blau transparent	630 029	3,99
Tong-Clin De Luxe, pink transparent	630 030	3,99
Tong-Clin De Luxe, blau	605 778	3,99

Ihre Apotheken Pharmazentralnr.: blau transp. PZN | D **02172567**
 pink transp. PZN | D **02172573**



Tong-Clin® Gel

Zungengel mit sanftem und pflegendem Reinigungseffekt

- Beseitigt sanft Zungenbeläge
- Pflegt mit Kamille, Salbei und Ringelblume
- Lang anhaltendes Frischegefühl, ohne Alkohol

Artikel	Inhalt	REF	€
Tong-Clin Gel	50 ml	630 059	3,70
Tong-Clin Set	Tong-Clin + 50 ml Gel	630 060	5,99
Tong-Clin Fresh	Tong-Clin + 15 ml Gel	630 179	4,99
TC Fresh Display	9 Stück	635 198	44,99

Ihre Pharmazentralnr.: Tong-Clin Set PZN | D **03814855**
 Tong-Clin Fresh PZN | D **10086936**



Protho Brush® De Luxe

Prothesenbürste

- Mit zwei Bürstenköpfen: großes Borstenfeld zur Reinigung der Außen-seiten, kleinerer Kopf zur Reinigung der Protheseninnenseiten
- Ergonomischer Fingerformgriff

Artikel	REF	€
Protho Brush De Luxe, blau transparent	630 024	2,75
Protho Brush De Luxe, pink transparent	630 025	2,70
Protho Brush De Luxe, blau	605 413	2,80

Ihre Apotheken Pharmazentralnr.: blau transp. PZN | D **02172521**
 pink transp. PZN | D **02172538**



Protho® Box

Wasserdicht verschließbare Prothesenbox

- Dient zur Aufbewahrung und Reinigung der Prothese
- Wasserdicht durch spezielle Verriegelung
- Für zwei Prothesen und 80 ml Flüssigkeit
- Auch für herausnehmbare Zahnspangen geeignet
- Box enthält doppelseitige Reinigungsbürste: weiße Borsten für Basis-flächen, schwarze Borsten für Vertiefungen in der Prothese
- Bürstenfach auch für Reinigungstabletten geeignet
- Mit Spiegel im Deckel

Artikel	REF	€
Box inkl. Bürste	605 900	9,50
Bürste einzeln	605 901	3,75

Ihre Apotheken Pharmazentralnr.: Box PZN | D **02750372**



Maße (B x H x T):
11,5 x 4,5 x 8,5 cm



Borstenfeld

Zur sanften Massage des Zahnfleisches und Reinigung erster Milchzähne.



Beißring

Der Griff, der gleichzeitig ein Beißring ist, fördert mit seinen speziellen Noppen den Zahndurchbruch.

Infant-O-Brush®

Lernzahnbürste integriert in einen Beißring

- Fördert spielerisch die regelmäßige Zahnpflege
- Beißring mit besonders weichem Borstenfeld
- Noppen fördern die Dentition
- Ovale Form verhindert Verschluckungs- und Verletzungsgefahr
- Für Babys ab dem 3. Monat

Artikel	REF	€
Infant-O-Brush, rot	630 026	2,70
Infant-O-Brush, gelb	605 617	2,70
Ihre Apotheken Pharmazentralnr.:	rot PZN D	02172691
	gelb PZN D	00695172



miradent® Sanduhr

Kindgerechter Zeitmesser beim Zähneputzen

- Ideal zur Einhaltung der empfohlenen Mindestputzzeit
- Laufzeit: 2 Minuten
- Mit Saugnapf zur Befestigung auf allen glatten Flächen

Artikel	REF	€
miradent Sanduhr	630 068	2,99
Ihre Apotheken Pharmazentralnr.:	PZN D	00845996



Dento-Box ohne Kordel finden Sie auf S. 62.

Dento-Box® I

Stabile Transport- und Aufbewahrungsbox

- Für Prothesen, kieferorthopädische Arbeiten etc.
- Schlagfest, sicherer Schnappverschluss und mit kleinen Lüftungsöffnungen
- Mit trendiger Kordel

Artikel	REF	€
Dento-Box I, weiß	630 162	3,70
Dento-Box I, blau	630 161	3,70
Dento-Box I, pink	630 163	3,70
Ihre Apotheken Pharmazentralnr.:	weiß PZN D	08449567
	blau PZN D	08449550
	pink PZN D	08449544



Xylitol Chewing Gum – Zutaten

Produktbeschreibungen Seite 92

Zutaten Spearmint, Pfefferminz und Zimt: Süßungsmittel: Xylit, Kaumasse, Aroma, Verdickungsmittel: Gummi Arabicum, Feuchthaltemittel: Glycerin, Emulgator: Lecithine (Sonnenblume), Farbstoff: Calciumcarbonat, Überzugsmittel: Carnaubawachs.
Zutaten Frucht und Cranberry: Süßungsmittel: Xylit, Kaumasse, Aroma, Verdickungsmittel: Gummi Arabicum, Feuchthaltemittel: Glycerin, Säureregulator: Apfelsäure, Emulgator: Lecithine (Sonnenblume), Farbstoff: Calciumcarbonat, Überzugsmittel: Carnaubawachs.
Zutaten Grüner Tee: Süßungsmittel: Xylit, Kaumasse, Aroma, Verdickungsmittel: Gummi Arabicum, Feuchthaltemittel: Glycerin, Pflanzenextrakt (Grüner Tee), Emulgator: Lecithine (Sonnenblume), Farbstoff: Calciumcarbonat, Überzugsmittel: Carnaubawachs.
Zutaten Wassermelone: Süßungsmittel: Xylit, Kaumasse, Aroma, Säureregulator: Apfelsäure, Zitronen-Säure, Farbstoff: Calciumcarbonat, Verdickungsmittel: Gummi Arabicum, Feuchthaltemittel: Glycerin, Emulgator: Lecithine (Sonnenblume), Überzugsmittel: Carnaubawachs.
Zutaten Apfel und Erdbeere: Süßungsmittel: Xylit, Kaumasse, Aroma, Säureregulator: Apfelsäure, Verdickungsmittel: Gummi Arabicum, Feuchthaltemittel: Glycerin, Farbstoff: Calciumcarbonat, Emulgator: Lecithine (Sonnenblume), Überzugsmittel: Carnaubawachs.
Nährwerte Pfefferminz, Grüner Tee, Cranberry pro 100 g: Energie: 756 kJ/ 172,8 kcal; Fett: 0 g; davon gesättigte Fettsäuren: 0 g; Kohlenhydrate: 72 g; davon Zucker: 0 g; Eiweiß: 0 g; Salz: 0 g. **Nährwerte Zimt, Erdbeere pro 100 g:** Energie: 746 kJ/ 170,4 kcal; Fett: 0 g; davon gesättigte Fettsäuren: 0 g; Kohlenhydrate: 71 g; davon Zucker: 0 g; Eiweiß: 0 g; Salz: 0 g. **Nährwerte Frucht, Spearmint pro 100 g:** Energie: 766 kJ/ 175,2 kcal; Fett: 0 g; davon gesättigte Fettsäuren: 0 g; Kohlenhydrate: 73 g; davon Zucker: 0 g; Eiweiß: 0 g; Salz: 0 g. **Nährwerte Apfel pro 100 g:** Energie: 735 kJ/ 168 kcal; Fett: 0 g; davon gesättigte Fettsäuren: 0 g; Kohlenhydrate: 70 g; davon Zucker: 0 g; Eiweiß: 0 g; Salz: 0 g. **Nährwerte Wassermelone pro 100 g:** Energie: 744 kJ/ 177,6 kcal; Fett: 0 g; davon gesättigte Fettsäuren: 0 g; Kohlenhydrate: 74 g; davon Zucker: 0 g; Eiweiß: 0 g; Salz: 0 g
Hinweis: Kaugummi mit Süßungsmittel. Kann bei übermäßigem Verzehr abführend wirken! Bitte achten Sie auf eine ausgewogene und abwechslungsreiche Ernährung und eine gesunde Lebensweise. Von Tieren fernhalten. **Empfohlene Tagesdosis:** Erwachsene 1 – 10 Stück

Plaque Agent®

Zahnspüllösung zur Plaquekontrolle

- Vorhandene Plaque wird blau eingefärbt
- Angenehmer „Bubble Gum“-Geschmack
- Gebrauchsfertig, motivierend, kinderfreundlich
- Einfärbungen durch Zähneputzen leicht entfernbar
- Anwendung: 1 – 2 x täglich 10 ml, vor dem Zähneputzen ca. 30 Sekunden spülen
- Erythrosinfrei, ohne Alkohol
- Inkl. Dosierkappe

Artikel	Inhalt	REF	€
Plaque Agent	500 ml	630 126	6,50
Plaque Agent Display	5 Flaschen	635 148	32,50
Ihre Apotheken Pharmazentralnr.:	500 ml	PZN D	07299485



Funny Animals

Hygienischer Zahnbürstenhalter

- Einfaches Aufbewahren und Herausnehmen der Zahnbürste
- Patentierter Schnappverschluss
- Zwei Saugnapfe dienen der Befestigung auf allen glatten Flächen
- Lüftungsschlitze gewährleisten Luftzirkulation
- Passend für handelsübliche Zahnbürsten – für Kinder ab 3 Jahren

Artikel	REF	€
Funny Kuh	630 099	3,30
Funny Giraffe	630 220	3,30
Funny Panda	630 222	3,30
Funny Löwe	630 102	3,30
Funny Elefant	630 100	3,30
Funny Katze	630 226	3,30

Ihre Apotheken Pharmazentralnr.:	Kuh	PZN D	00241519
	Giraffe	PZN D	11675741
	Panda	PZN D	11675646
	Löwe	PZN D	00246238
	Elefant	PZN D	00241548
	Katze	PZN D	16666652



Kid's Brush

Kinderzahnbürste

- Kleiner Bürstenkopf mit ovalem Borstenfeld
- Planes Büschelfeld mit weichen, abgerundeten Borsten aus Kunststoff
- „Oberkörper“ ist aufklappbar und schützt das Borstenfeld
- Luftzirkulation durch Öffnung in der Schutzkappe
- Bürstengriff dient gleichzeitig als praktischer Standfuß
- Für Kinder ab vier Jahren

Artikel	REF	€
Kids Brush Ente (2)	630 046	3,49
Kids Brush Papagei (1)	630 047	3,49
Kids Brush Bär (4)	630 048	3,49
Kids Brush Hund (3)	630 049	3,49
Sortiment, 4 Stück sortiert	605 820	13,95

Ihre Apotheken Pharmazentralnr.:	Ente	PZN D	02810068
	Papagei	PZN D	02810074
	Bär	PZN D	02810080
	Hund	PZN D	02810186
	sortiert	PZN D	02764457





Mirapont®

Heller, hochpräziser Spezialkunststoff für Stümpfe und Modelle

- Sehr dünn und leicht fließendes Material
- Beide Komponenten A und B im Verhältnis 1:1 sind in 30 Sekunden angerührt
- Zum Ausgießen von Abformungen aus Silikon, Alginat, reversiblen Hydrokolloid und Thermoplast
- Nach 90 min. wird entformt, gesägt, beschliffen

Artikel	REF	€
Mirapont 500 g Inhalt: je 250 g Komponente A und B, 2 Dosierflaschen A und B, 200 ml Agent Plus, 50 g Silifit, 5 Messbecher, 1 Anmischbecher mit Gießtülle, 2 große Anmischspatel, 5 kleine Anmischspatel, Einmalhandschuhe	203 010	183,99
Mirapont 1000 g Inhalt: je 2 x 250 g Komponente A und B, 2 Dosierflaschen A und B, 200 ml Agent Plus, 100 g Silifit, 5 Messbecher, 1 Anmischbecher mit Gießtülle, 2 große Anmischspatel, 5 kleine Anmischspatel, Einmalhandschuhe	203 011	257,99



Mirapont® Agent Plus

- Isoliert Mirapont gegen Wachs
- Isoliert Polyäther-, Polysulfidabformungen gegen Mirapont

Artikel	Inhalt	REF	€
Mirapont Agent Plus	200 ml	203 016	47,99

Mirapont® Silifit

- Spezialausblockmaterial, knetbar

Artikel	Inhalt	REF	€
Mirapont Silifit	250 g	203 015	38,99



Mirabol

Grünes, flexibles Anmischgemäß

- Einfach zu reinigen
- Für Alginat, Gips etc.
- Besonders hochwertiges, flexibles Material
- In drei Größen / Höhen erhältlich

Artikel	ø	Höhe	REF	€
Nr. 1 (large)	12 cm	9 cm	304 331	9,99
Nr. 2 (x-large)	13 cm	11 cm	304 332	11,99
Nr. 3 (jumbo)	17 cm	13 cm	304 333	14,99
Gips-Spatel RS			304 314	9,99



Flex-O-Bol

Klassisches, dunkelgrünes Anmischgefäß

- Einfach zu reinigen und flexibel
- Für Alginat, Gips etc.
- In vier Größen erhältlich

Artikel	ø	Höhe	REF	€
Nr. 1/4 (small)	8 cm	5,5 cm	304 320	4,90
Nr. 1/2 (medium)	10,5 cm	7,5 cm	304 321	6,75
Nr. 1 (large)	12 cm	9 cm	304 322	9,30
Nr. 2 (x-large)	14 cm	11 cm	304 323	10,80

Dipol®

Bewährtes Netzmittel für alle phosphat- und gipshaltigen Einbettmassen

- Für einen exakten sauberen Guss
- Wachs entfettend, wachsoberflächenentspannend
- Schafft eine molekulare Brücke zwischen wasserabstossendem Wachs und Einbettmasse, welche blasenfrei und genau adaptierend über das Wachsobjekt fließen kann. Es ergeben sich saubere, glatte Gussoberflächen
- Enthält keine die Abbindung verzögernde oder anderweitig störende Chemikalien, die zu rauen Oberflächen führen können
- Eignet sich auch ausgezeichnet als Netzmittel auf Abformungen aus Silikon, Polyether usw. zum problemlosen Ausgießen mit Gips zur Modellherstellung
- Formaldehydfrei, alkoholfrei
- Ohne Treibgas, Pumpzerstäuber mit mikrofeinem Spraynebel

Artikel	REF	€
Set mit 1l Flasche, 1 Pumpzerstäuber (leer)	605 044	42,99
Pumpzerstäuber (gefüllt), 100 ml	605 043	9,99
Pumpzerstäuber (leer) für 100 ml	605 045	5,36



Mirapor®

Isoliert Gips gegen Gips

- Ohne jegliche Filmbildung, da nicht silikongebunden
- Exakte, sehr leichte Trennung
- Gipskonter lösen sich ohne Hilfsmittel
- Kein Verfärben der Modelle
- Die Poren des Gipses sind gegen Schmutz und Wasser versiegelt
- Gipsoberflächen können mit Bürste oder Lappen hochglanzpoliert werden
- Ohne Treibgas, formaldehydfrei

Artikel	REF	€
Set mit 1l Flasche, 1 Pumpzerstäuber (leer)	605 113	43,99
Pumpzerstäuber (gefüllt), 100 ml	605 119	12,50
Pumpzerstäuber (leer) für 100 ml	605 114	5,57



Mirawet®

Konservierende Anmischflüssigkeit für alle Bimssteinpulver

- Hält die Poliermasse den ganzen Tag cremig
- Konservierende Eigenschaften
- Unbedenklich bei Hautkontakt
- pH-hautneutral
- Biologisch abbaubar und formaldehydfrei

Artikel	Inhalt	REF	€
Mirawet	5 l	554 105	54,99





Alminax

Aluminiumwachs

- Für wirklich präzise Bißregisträte
- Stabile Wachsplatten (3 mm stark)
- Hoher Aluminium-Anteil hält die Wärme gut
- Nach dem Abkühlen extrem hart
- Einfach im warmem Wasser oder Brenner erwärmen

Artikel	Inhalt	REF	€
Alminax	250 g 11 Lagen	101 301	19,99



Alminax Rite-Bite

Vorgeformte Bissplatten aus Aluminiumwachs

- Sehr stabil durch eingebaute Metallschiene
- Präzise Bissnahme ohne Irritation der Zunge
- Kurz im ca. 50°C warmen Wasser erwärmt ist Rite-Bite individuell für jeden Biss formbar, ausgekühlt extrem hart und formbeständig
- 2,5 mm starke Bissplatte für optimale Bissnahme und präzises Arbeiten
- Ideal auch für Gesichtsbogenregistratur

Artikel	Inhalt	REF	€
Alminax Rite-Bite	24 Stück verstärkt, 6 Stück unverstärkt	101 302	51,99



Corund SC

Fest angreifendes Schleifmaterial

- In den Körnungen 80 (sehr grob) -220 (sehr fein)
- Das spitze Korn bleibt lange erhalten und nutzt sich langsam ab
- Auf 15 mm breiten Rollen

Artikel	Länge	Körnung	REF	€
Corund SC Nr. 80	25 m	80	605 016	10,50
Corund SC Nr. 100	30 m	100	605 017	10,50
Corund SC Nr. 120	30 m	120	605 018	10,50
Corund SC Nr. 150	30 m	150	605 019	10,50
Corund SC Nr. 180	50 m	180	605 020	15,99
Corund SC Nr. 220	50 m	220	605 021	16,50



Non-Stick®

Spezial Silikonspray

- Isolier-, Schutz- und Pflegespray
- Unerlässlich zur Pflege von Artikulatoren
- Kondylen, Kugeln und alle beweglichen Teile gleiten sehr leicht
- Zur Oberflächenisolierung von Präzisionsnormer Matern gegen Gips
- Verhindert Anhaften von Gips an Trimmern, Küvetten und Gummiauf-lagen von Rüttlern etc.
- Macht Tür- und Gerätescharniere leichtgängig

Artikel	Inhalt	REF	€
Non-Stick	400 ml	554 206	12,30

Occlu® Spray Plus

Hochwertiges, grünes Okklusionsspray

- Zur Markierung von Kontaktpunkten durch direktes Aufsprühen auf die Okklusionsflächen oder Kroneninnenseiten
- Mikro-Pulverschicht für höchste Genauigkeit
- Kunststoffdüse für feinen Spraynebel
- Pulverschicht mit Wasser leicht zu entfernen, sparsamer Verbrauch

Artikel	Inhalt	REF	€
Spraydose, grün	75 ml	554 205	11,99
Spraydose, grün	50 ml	554 211	8,99



Vernax® S / Vernax® G

Distanzlacke für Stümpfe etc.

- Silber- und goldfarben
- Gleichmäßiger Film von ca. 10 Micron
- Unlöslich gegen Isoliermittel und Abdampfen
- Hitzebeständig beim Tiefziehen und Tauchwachsen
- Schnelltrocknend

Artikel	Inhalt	REF	€
Vernax S (silberfarben), Pinselflasche	20 ml	605 065	29,99
Vernax G (goldfarben), Pinselflasche	20 ml	605 066	29,99



Vernax® Verdünner

- Klare Flüssigkeit zum Verdünnen von Vernax 100, Vernax S sowie Vernax G

Artikel	Inhalt	REF	€
Vernax Verdünner, Pinselflasche	20 ml	605 068	26,50

Vernax® 100

Distanzlack, 100% Feinsilber für Stümpfe etc.

- Absolut gleichmäßiger Film von 8–10 Micron (1 Schicht)
- Kann auch in mehreren Schichten aufgetragen werden
- Unlöslich gegen alle Isoliermittel und gegen Abdampfen
- Hitzebeständig beim Tiefziehen und Tauchwachsen
- Schnelltrocknend
- Mit Aceton sauber zu entfernen
- Für Vollkeramik Inlays und Kronen usw. empfohlen (z. B. Empress, Fa. Ivoclar)

Artikel	Inhalt	REF	€
Vernax 100, Pinselflasche	20 ml	605 063	46,50



Vernax® Colloidales Graphit

Spezialgraphit in flüssiger Form

- Mit integriertem Pinsel leicht aufzutragen
- Lot fließt nicht über die Graphitbegrenzung
- Keine Lunkerbildung in der Lötung
- Um Teleskop- und Konuskronen gängig zu machen
- Mit Wasser verdünnbar

Artikel	Inhalt	REF	€
Vernax Colloidales Graphit, Pinselflasche	20 ml	605 069	34,50



Alle auf dieser Seite angebotenen Vernax-Produkte sind mit einem in der Verschlusskappe integrierten Pinsel ausgestattet.



Knopffixierung

Schraubfixierung

Orbatec Prophy

Prophylaxe Winkelstücke

- Für Prophy-Kelche und -Bürsten mit Schraub- bzw. Knopffixierung
- Von 0 – 5.000 U/min
- Passend für alle Standard-Mikromotoren mit planem Aufnahmeschaft
- Autoklavierbar

Artikel	REF	€
WST PK (knopffixiert)	452 152	125,00
WST PS (schraubfixiert)	452 153	119,00

Prophy-Angles und Prophy-Cups finden Sie auf S. 39.



WST

HST

Orbatec

Standard Hand- oder Winkelstücke

- Für alle Standard-Mikromotoren mit planem Aufnahmeschaft
- Autoklavierbar

Artikel	REF	€
WST (30 BL) 30.000 U/min	452 150	169,99
HST (30 A) 40.000 U/min	452 158	220,99



Miracast

Sockelformer

- Senkrecht eingearbeitete Retentionsrillen
- Preiswert
- In je 3 Größen erhältlich

Artikel	Größe	REF	€
Miracast UK small	80 x 60 x 15 mm	203 066	4,99
Miracast UK medium	85 x 65 x 15 mm	203 067	4,99
Miracast OK small	75 x 60 x 15 mm	203 065	4,99
Miracast OK medium	80 x 61 x 15 mm	203 068	4,99
Miracast OK large, passt für OK- und UK-Abformungen	100 x 80 x 15 mm	203 069	4,99



Protho Clean®

Vollsynthetisches Pflegemittel zur Reinigung und Hochglanzpolitur von Kunststoffprothesen

- Ästhetische Aufwertung der Präsentation Ihrer prothetischen Arbeit
- Zum Entfernen von Poliermittel- und Monomerresten auf Zahnersatz
- Einfach aufsprühen, kurz einwirken lassen, mit weichem Tuch abwischen
- Angenehmer Minzgeschmack

Artikel	Inhalt	REF	€
Protho Clean	75 ml	554 220	11,80

Dentemp® Crown & Caps*

Reparaturset für lockere Kronen und verlorene Füllungen

- Temporäre Reparatur von Kronen und Füllungen
- Schnelle Schmerzlinderung
- Für den häuslichen Gebrauch/Ideal auf Reisen
- Für 12 Anwendungen

Artikel	Inhalt	REF	€
Dentemp Crown & Caps	1 Tiegel mit 2,2 g Fertigpaste, 1 x Applikator	MARADOC01	6,50

* Dieses Produkt sollte nicht verwendet werden, wenn pochende Schmerzen oder Schwellungen bestehen.



Dentemp® Repair it*

Reparaturset für Zahnersatz

- Anwendung bei Prothesenbrüchen und lockeren Prothesenzähnen
- Reduziert Schmerzen und Druckstellen
- Für den häuslichen Gebrauch/Ideal auf Reisen
- Für 3 Anwendungen

Artikel	Inhalt	REF	€
Dentemp Repair it	3 x 1 g Pulver, 3 x 1 g Liquid, 3 x Anmischschälchen, 2 x Schleifpapier, 1 x Spatel	MARADOC02	6,99

* Vermeiden Sie Hautkontakt mit dem Produkt!



Dentemp® Reline it*

Unterfütterungsmaterial für Prothesen

- Passgenauer und sicherer Sitz Ihrer Prothese
- Zinkfreies Material
- Für den häuslichen Gebrauch
- Für 2 Anpassungen

Artikel	Inhalt	REF	€
Dentemp Reline it	2 x 3,1 g Pulver, 2 x 3,3 g Liquid, 2 x Anmischschälchen, 1 x Spatel	MARADOC03	7,50

* Nicht auf eine bestehende Unterfütterung auftragen. Entfernen Sie zunächst die alte Unterfütterung!



Xylitol Nährwertangaben (von Seite 93 und 94)

Zutaten Xylipop Erdbeere: Süßungsmittel: Xylit; Stabilisator: Isomalt; Verdickungsmittel: Gummi Arabicum; Aroma; Erdbeerextrakt; Säureregulator: Kalziumlaktat; Säuerungsmittel: Citronensäure; Trennmittel: Magnesiumstearat; Farbstoff: Betenrot. **Zutaten Xylipop Blaubeere:** Süßungsmittel: Xylit; Stabilisator: Isomalt; Verdickungsmittel: Gummi Arabicum; Aroma; Säureregulator: Kalziumlaktat; Blaubeerpulver; Säuerungsmittel: Citronensäure, Apfelsäure; Trennmittel: Magnesiumstearat. **Zutaten Xylipop Banane:** Süßungsmittel: Xylit; Stabilisator: Isomalt; Verdickungsmittel: Gummi Arabicum; Aroma; Säureregulator: Kalziumlaktat; Bananenpulver; Säuerungsmittel: Apfelsäure; Trennmittel: Magnesiumstearat; Farbstoff: Beta-Carotin. **Nährwerte pro 100 g Erdbeere:** Brennwert 815 kJ/195 kcal, Fett 0 g, davon gesättigte Fettsäuren 0 g, Kohlenhydrate 87 g, davon Zucker 0 g, Eiweiß 0 g, Salz 0 g, Füllmenge: 6 g. **Nährwerte pro 100 g Blaubeere:** Brennwert 900kJ/216 kcal, Fett 0 g, davon gesättigte Fettsäuren 0 g, Kohlenhydrate 90 g, davon Zucker 0 g, Eiweiß 0 g, Salz 0 g, Füllmenge: 6 g. **Nährwerte pro 100 g Banane:** Brennwert 890kJ/213,6 kcal, Fett 0 g, davon gesättigte Fettsäuren 0 g, Kohlenhydrate 89 g, davon Zucker 0 g, Eiweiß 0 g, Salz 0 g, Füllmenge: 6 g

Zutaten Aquamed Chewing Gum: Kaugummi mit Süßungsmittel. Süßungsmittel: Xylit, Kaumasse, Aroma, Säureregulator: Apfelsäure, Farbstoff: Calciumcarbonat, Verdickungsmittel: Gummi Arabicum, Feuchthaltemittel: Glycerin, Emulgator: Sojalecithin, Überzugsmittel: Carnaubawachs. **Nährwerte pro 100 g:** Brennwert 744 kJ/177,6 kcal, Fett 0 g, davon gesättigte Fettsäuren 0 g, Kohlenhydrate 74 g, davon Zucker 0 g, Eiweiß 0 g, Salz 0 g.



Mara® Expert Zahnseide-Sticks

- Zahnseide-Sticks mit Spezialbeschichtung: Fluorid, Xylitol, CHX und Minze
- Extra starke, reißfeste Zahnseide
- Mit Zahnstocher-Funktion
- Ideal für unterwegs (im Zip Beutel)

Artikel	Inhalt	REF	€
Mara Expert Zahnseide-Sticks	48 Stück	MARAZS01	2,61



Mara® Expert Interdentalbürsten „basic“

- Weiche Premiumborsten mit Minzaroma
- Soft-Griff für sicheren Halt
- Ideal für unterwegs (im Zip Beutel)
- Ohne Schutzkappe

Artikel	ISO	Ø Draht	Durchgangsdurchmesser	Inhalt	REF	€
Mara Expert „basic“, pink	ISO 0 (extra fein)	0,4 mm	< 0,6 mm	24 Stück	MARAIDS00	4,19
Mara Expert „basic“, rot	ISO 2 (mittel fein)	0,5 mm	0,9 – 1,0 mm	24 Stück	MARAIDS02	4,19
Mara Expert „basic“, blau	ISO 3 (mittel)	0,6 mm	1,1 – 1,2 mm	24 Stück	MARAIDS03	4,19
Mara Expert „basic“, gelb	ISO 4 (mittel breit)	0,7 mm	1,3 – 1,5 mm	24 Stück	MARAIDS04	4,19



12 St.



100 St.



Jede Bürste mit
Schutzkappe !

Mara® Expert Interdentalbürsten „Premium Line“

- Weiche mit Fluorid, CHX und Minzaroma beschichtete Premiumborsten
- Kunststoffummantelter, medizinischer Edelstahldraht
- Hygienische Schutzkappe, dient auch als Griffverlängerung
- Soft-Griff für sicheren Halt, farbkodiert nach ISO Norm

Artikel	ISO	Ø Draht	Durchgangsdurchmesser	Inhalt	REF	€
Mara Expert „Premium Line“, pink	ISO 0 (extra fein)	0,4 mm	< 0,6 mm	12 Stück	MARAID00	4,19
Mara Expert „Premium Line“, orange	ISO 1 (fein)	0,45 mm	0,7 – 0,8 mm	12 Stück	MARAID01	4,19
Mara Expert „Premium Line“, rot	ISO 2 (mittel fein)	0,5 mm	0,9 – 1,0 mm	12 Stück	MARAID02	4,19
Mara Expert „Premium Line“, blau	ISO 3 (mittel)	0,6 mm	1,1 – 1,2 mm	12 Stück	MARAID03	4,19
Mara Expert „Premium Line“, gelb	ISO 4 (mittel breit)	0,7 mm	1,3 – 1,5 mm	12 Stück	MARAID04	4,19
Mara Expert „Premium Line“, grün	ISO 5 (breit)	0,8 mm	1,6 – 1,8 mm	12 Stück	MARAID05	4,19

Artikel	ISO	Ø Draht	Durchgangsdurchmesser	Inhalt	REF	€
Mara Expert „Premium Line“, pink	ISO 0 (extra fein)	0,4 mm	< 0,6 mm	100 Stück	MARAIDZ0	20,99
Mara Expert „Premium Line“, orange	ISO 1 (fein)	0,45 mm	0,7 – 0,8 mm	100 Stück	MARAIDZ1	20,99
Mara Expert „Premium Line“, rot	ISO 2 (mittel fein)	0,5 mm	0,9 – 1,0 mm	100 Stück	MARAIDZ2	20,99
Mara Expert „Premium Line“, blau	ISO 3 (mittel)	0,6 mm	1,1 – 1,2 mm	100 Stück	MARAIDZ3	20,99
Mara Expert „Premium Line“, gelb	ISO 4 (mittel breit)	0,7 mm	1,3 – 1,5 mm	100 Stück	MARAIDZ4	20,99
Mara Expert „Premium Line“, grün	ISO 5 (breit)	0,8 mm	1,6 – 1,8 mm	100 Stück	MARAIDZ5	20,99

Mara® Expert Aktivkohle Intensiv

Zahnpflege-Jelly für strahlend weiße Zähne

- Aktivkohle reinigt gründlich
- Aloe Vera beruhigt und pflegt das Zahnfleisch
- Himalaya Minze sorgt für frischen Atem
- Natriumfluorid (1.450 ppm) schützt vor Karies

Artikel	Inhalt	REF	€
Mara expert Aktivkohle Intensiv, Gelee	50 ml	MARAAK03	10,45



Mara® Expert Aktivkohle Plus Sensitive

Spezialzahncreme Natürliches Weiß & Schutz für schmerzempfindliche Zähne

- Trendprodukt mit Aktivkohle Plus Formel
- Mit 2-fach Wirkformel: schwarzer Streifen – Aktiv-Kohle-Formel für natürlich weiße Zähne, weißer Streifen – Schutz vor Schmerzempfindlichkeit
- Beruhigung des Zahnnerves durch Kalium-Ionen
- Frisch & mildes Minzaroma für frischen Atem
- Natriumfluorid 1.450 ppm

Artikel	Inhalt	REF	€
Mara Expert Aktivkohle Plus Sensitive	75 ml	MARAAK02	6,29



Mara® Expert ecosmile

Interdentalbürsten

- Umweltfreundliche und vegane Alternative für Ihre tägliche Zahnpflege
- Borsten aus Bio-Kunststoff
- Ergonomischer Griff aus 100 % Birkenholz
- Geeignet für Brücken, Brackets und Implantate
- Mit Schutzkappe aus biobasiertem Kunststoff
- Ökologische Verpackung mit 8 Stück



Artikel	ISO	Ø Draht	Durchgangsdurchmesser	Inhalt	REF	€
Mara Expert Ecosmile, pink	ISO 0 (extra fein)	0,4 mm	< 0,6 mm	8 Stück	MARAES00	4,19
Mara Expert Ecosmile, orange	ISO 1 (fein)	0,45 mm	0,7 – 0,8 mm	8 Stück	MARAES01	4,19
Mara Expert Ecosmile, rot	ISO 2 (mittel fein)	0,5 mm	0,9 – 1,0 mm	8 Stück	MARAES02	4,19
Mara Expert Ecosmile, blau	ISO 3 (mittel)	0,6 mm	1,1 – 1,2 mm	8 Stück	MARAES03	4,19
Mara Expert Ecosmile, gelb	ISO 4 (mittel breit)	0,7 mm	1,3 – 1,5 mm	8 Stück	MARAES04	4,19



Download Preisliste



facebook



Instagram Nametag – direkt in der App scannen



YouTube



Mehr Sonderangebote:
Jetzt zum Newsletter anmelden



Hager & Werken GmbH & Co. KG
Ackerstraße 1, 47269 Duisburg, Germany
Telefon +49 (203) 99269-0
Fax +49 (203) 299283
E-Mail info@hagerwerken.de
Internet www.hagerwerken.de

Unsere AGB finden Sie unter www.hagerwerken.de. ©2023 by Hager & Werken.
Irrtümer, Druckfehler und Änderungen vorbehalten.